

@Just

Ergonomie mit zeitlosem Design/
Ergonomics with timeless design

Office



DAUPHIN

HumanDesign® Company

Design: Manfred Eizenbeck/Klaus Haar + Dauphin Design-Team



@Just

Die ideale Produktfamilie für höchste Ansprüche an Ergonomie, zeitloses Design und Bedienungsfreundlichkeit. Ein Bestseller der Marke Dauphin.

Das ist @Just.

This range meets the most exacting requirements when it comes to ergonomics, timeless design and ease of operation, making it one of Dauphin's bestsellers.

This is @Just.



① @Just syncro®

Drehstühle/Swivel chairs

**Ergonomie in Perfektion/
Ergonomic perfection**

Gewollt zeitlos sind die Stühle in der Gestaltung, konzentriert auf die Bedürfnisse ihrer Benutzer. Und die können mit wenigen, einfachen Handgriffen ihren Stuhl so einstellen, dass auch langes Sitzen, vollkommen gleich in welcher Position, geradezu als Wohltat empfunden wird. Mit der Syncro®-Dynamic-Technik verfügt @Just syncro® über eine patentierte Kinematik, die, einmal auf das Körpergewicht eingestellt, einen gleichbleibenden Gegendruck der Rückenlehne im gesamten Bewegungsablauf gewährleistet und damit ein angenehmes, dynamisches Sitzverhalten im Körperlot auslöst. Für eine optimale Abstützung der Oberschenkel in jeder Sitzhaltung sorgt eine automatische Sitztiefenregulierung (Auto-Glide-System, optional).

The chairs have a deliberately timeless design which focuses on people's needs. With just a few simple steps, they can be adjusted to make even long periods of sitting a pleasurable experience – regardless of how users sit. @Just syncro® features the Syncro®-Dynamic mechanism – a patented kinematics system. Once adjusted to a person's body weight, it ensures a constant backrest counterpressure throughout the movement process and thus encourages a pleasantly balanced, dynamic seated posture. An optional automatic seat-depth adjustment (Auto-Glide-System) provides optimum support for the thighs in any seated posture.



SD AJ 14800
+ Armlehnen/Armrests 295
operator (syncro®)

Drehstuhl mit hoher Rückenlehne (**63 cm**) und multifunktionalen Armlehnen (3F = 3 Funktionen) mit soften PU-Armauflagen. Die 7 cm höhenverstellbare Rückenlehne mit integrierter, optional tiefenverstellbarer Lumbalstütze gibt dem Be-Sitzer die maximale Abstützung des Schulter- und Lendenwirbelbereichs für einen entspannten Arbeitstag.

*Swivel chair with high backrest (**63 cm**) and multifunctional armrests (3F = 3 functions) with soft PU armpads. The backrest with 7 cm height-adjustment and optional integrated depth-adjustable lumbar support provides optimum support for the user's shoulder and lumbar-spine area. Perfect for a relaxed working day.*

SD AJ 14500
+ Armlehnen/Armrests 295
operator (syncro®)

(Siehe Abbildung Seite 4/See illustration page 4)

Drehstuhl mit mittelhoher, höhenverstellbarer Rückenlehne (**54 cm**) mit Kunststoff-Außenschale. Die Verstelltaste der Rückenlehne ist beidseitig aus der Sitzposition bedienbar und folgt zudem flexibel den Körperbewegungen des Be-Sitzers. Eine zweistufige Sitzneigeverstellung (0°/-6°) ist serienmäßig.

*Swivel chair with medium-high, height-adjustable backrest (**54 cm**) with plastic outer shell. The backrest flexibly follows the user's movements and features an adjustment button which can be operated from either side while sitting. A dual-position seat-tilt adjustment feature (0°/-6°) is fitted as standard.*



① @Just syncro®

Drehstühle/Swivel chairs

Von allen Seiten eine perfekte Optik/ *A perfect appearance from all sides*

Entspannung ist auch eine Sache der Einstellung. Die höhenverstellbare Rückenlehne (in 2 Höhen), beidseitig im Sitzen bedienbar, folgt seitlich flexibel den Körperbewegungen des Be-Sitzers. Alle Drehstühle sind wahlweise mit flexibler Rückenlehne mit Kunststoff-Außenschale (**operator**) oder als Vollpolster-Variante (**comfort**) erhältlich.

*Relaxation is a question of adjustment too. The height-adjustable backrest (2 heights) which can be operated from either side while sitting laterally and flexibly follows the user's body movements. All swivel chairs are available either with a flexible backrest with plastic outer shell (**operator**) or in a fully-upholstered version (**comfort**).*



sd AJ 15800
+ Armlehnen/Armrests 203
comfort (syncro®)

Drehstuhl mit hoher Vollpolster-Rückenlehne (**63 cm**) und Ringarmlehnen mit soften PU-Armauflagen. Die Sitzneigung ist optional stufenlos bis -10° nach vorne verstellbar für dynamisch aktivierendes Sitzen, eine zweistufige Sitzneigeverstellung ($0^\circ/-6^\circ$) ist serienmäßig.

*Swivel chair with high, fully upholstered backrest (**63 cm**) and ring armrests with soft PU armpads. The seat tilt can infinitively be adjusted up to -10° for an active dynamic seated posture as an option. A dual-position seat-tilt adjustment feature ($0^\circ/-6^\circ$) is fitted as standard.*

SD AJ 14900
+ Armlehnen/Armrests 295
operator (syncro®)

Drehstuhl mit hoher Rückenlehne (**63 cm**, Kunststoff-Außenschale) und Nackenstütze. Die höhenverstellbare und neigbare Nackenstütze sowie die multifunktionalen Armlehnen mit soften PU-Armauflagen sorgen für eine optimale Entlastung der Nacken- und Schultermuskulatur.

*Swivel chair with high backrest (**63 cm**, plastic outer shell) and neckrest. The height-adjustable and tiltable neckrest as well as the multi-functional armrests with soft PU pads allow optimum relaxation of the neck and shoulder muscles.*







② @Just automatic

**Automatisch ergonomisch eingestellt/
*Automatically and ergonomically adjusted***





② @Just automatic

Drehstühle/Swivel chairs

Automatisch richtig sitzen/The correct seated posture-automatically

Eine perfekte Kombination aus angenehmem Sitzkomfort, automatischen Funktionen und bemerkenswertem Design. Dank Daumatic®-Technik folgen Sitz und Rückenlehne den Bewegungen des Sitzenden automatisch im simultanen Bewegungsablauf. Die ideale Sitzlösung für Arbeitsplätze mit häufig wechselnden Nutzern.

A perfect combination of pleasant seated comfort, automatic functions and remarkable design. Thanks to the Daumatic® feature, the seat and backrest automatically follow the movements of the person sitting with a simultaneous movement process. The ideal solution for use at workstations with frequently changing users.

DB AJ 34790
operator (automatic)

Drehstuhl mit hoher, höhenverstellbarer Rückenlehne (**63 cm**) mit Kunststoff-Außenschale. Die Daumatic-Balance® erzielt durch eine Sitzneige-Automatik einen Sitzballeffekt zur Förderung einer gesunden, aufrechten Sitzhaltung und Steigerung des Wohlbefindens.

*Swivel chair with high height-adjustable backrest (**63 cm**) with plastic outer shell. The Daumatic-Balance® automatic seat-tilt feature facilitates a "seat ball" effect which encourages a healthy, upright seated posture and a greater sense of well-being.*

DM AJ 34480
operator (automatic) (Abb. links/III. left)

Drehstuhl mit mittelhoher Rückenlehne (**54 cm**) mit Kunststoff-Außenschale. Die Daumatic®-Technik verfügt über eine automatische Körpergewichts-anpassung des Rückenlehnendrucks.

*Swivel chair with medium-high backrest (**54 cm**) with plastic outer shell. The Daumatic® feature has an automatic body-weight adjustment facility for the backrest counterpressure.*



③ @Just plus

Ausgewogene Balance/*Perfect balance*



3 @Just plus

Drehstühle/Swivel chairs

**Exzellentes Design mit Top-Ergonomie/
Excellent design with top ergonomics**



Design in Symbiose mit Top-Ergonomie. Kompromisslos auf perfekte Funktionalität und höchsten Komfort ausgerichtet, empfehlen sich die @Just-Drehstühle mit **Syncro-Activ-Balance®-Technik** als die ideale Sitzlösung für Großunternehmen, da die Anforderungen sowohl kleiner als auch großer Personen in einem Stuhl erfüllt werden. Die Polster der 10 cm höhenverstellbaren Rückenlehne (**61 cm**) können zudem wie das Sitzpolster bequem gewechselt werden.

The perfect symbiosis of design and top ergonomics. The @Just swivel chairs with the **Syncro-Activ-Balance® mechanism** are uncompromisingly designed to offer perfect functions and the highest level of comfort. This makes them the ideal seating solutions for large companies where a single chair has to meet the needs of both large and small people. Like the seat cushions, the cushions on the height-adjustable (10 cm) backrest (**61 cm high**) can easily be changed.

AB AJ 26580
+ Armlehnen/Armrests 125

Drehstuhl mit hoher Rückenlehne (**61 cm**) und höhenverstellbarer (8 cm) und neigbar gelagerter Nackenstütze (nachrüstbar). Die multifunktionalen Armlehnen mit Soft-PU-Auflagen sind 10 cm höhen-, 5 cm breiten- und 4 cm tiefenverstellbar.

Swivel chair with high backrest (**61 cm**) and height-adjustable (8 cm) and tiltably mounted neckrest (retrofitable). The multi-functional armrests with soft PU arm pads are height- (10 cm), width- (5 cm) and depth-adjustable (4 cm).



AB AJ 26285
+ Armlehnen/Armrests 125



AB AJ 26285

Drehstuhl mit hoher, 10 cm höhenverstellbarer Rückenlehne (**61 cm**) und **Syncro-Activ-Balance® -Technik** mit automatischer Neigung des gesamten Stuhloberteils bis -12° und einer individuellen Sitztiefenverstellung (6 cm). Durch wechselbare Sitz- und Rückenlehnenpolster ist @Just plus besonders servicefreundlich.

Swivel chair with high, 10 cm height-adjustable backrest (**61 cm**), **Syncro Activ-Balance® feature** allowing the entire upper part of the chair to tilt automatically up to -12° , and an individual seat-depth adjustment feature (6 cm). Thanks to its changeable seat and backrest upholstery, @Just plus is particularly easy to maintain.



4 @Just conference/visitor

Überzeugende Ergänzung/*The ideal accompaniment*



4 @Just conference/visitor

Kommunikations-Profi/*The communications professional*

Die überzeugende Ergänzung zum Drehstuhl-Programm: Konferenzdrehstuhl, Vierbeiner und Freischwinger bieten mit ihren hohen Rückenlehnen besonderen Sitzkomfort für Gäste und Besucher.

With their high backrests, the conference swivel chairs, four-legged chairs and cantilever chairs offer excellent seated comfort for guests and visitors and are the ideal accompaniment to the range of office swivel chairs.



AJ 14540 003

(PU-Soft-Armauflagen/PU soft armpads)

Konferenzdrehstuhl mit Armlehnen und Soft-PU-Armauflagen.

Conference swivel chair with armrests and soft PU armpads.



AJ 14300 003 (siehe links oben/see top left)
(PU-Soft-Armauflagen/PU soft arm pads)

Stapelbarer Vierbeiner mit Kunststoff-Außenschale und Armlehnen mit Soft-PU-Armauflagen.

Stackable four-legged chair with plastic outer shell and armrests with soft PU arm pads.



AJ 14300 000

Stapelbarer Vierbeiner mit Kunststoff-Außenschale. Gestell serienmäßig silber pulverbeschichtet (Option: verchromt). Optional mit Armlehnen.

Stackable four-legged chair with plastic outer shell. Silver powder-coated frame as a standard (option: chrome frame). Optionally available with armrests.

AJ 14350 003
(PU-Soft-Armauflagen/PU soft arm pads)
(**AJ 14360 003** = stapelbar/stackable)

Freischwinger mit Armlehnen und Kunststoff-Außenschale – komfortables Sitzgefühl passend zu den Drehstühlen.

Cantilever chair with armrests and plastic outer shell – a comfortable seated feeling to match the swivel chairs.



5 @Just bench

**Warten und Entspannen/
Wait and relax**

AJ 44430
+ **Armlehnen/Armrests 013** (4 Stück/4 pieces)
3- Sitzer/3-seater



AJ 44432*

+ **Armlehnen/Armrests 013** (4 Stück/4 pieces)

3- Sitzer/3-seater

@Just bench – Warten und Entspannen. Für den Empfangs- und Wartebereich bietet @Just die passenden Lösungen: Als Banksystem mit **2er-, 3er-, 4er- Traverse oder sogar 5er- Traverse** optional mit Ablagetischen und Eckverbindungen.

@Just bench – wait and relax. @Just offers appropriate solutions for reception and waiting areas with a choice of **two, three, four or even five-seater benches** as well as optional side tables and corner elements.

Option: Nackenstütze

höhenverstellbar (6 cm) und neigbar gelagert.

Option: neckrest

height-adjustable (6 cm) and tiltably mounted.

Rückenlehne: höhenverstellbar (7 cm), Verstelltaste links- und rechtshändig im Sitzen bedienbar.

Backrest: Height-adjustable (7 cm), adjustment button can be operated using the right or left hand while sitting



Zweistufige Sitzneigeverstellung (0°/-6°) serienmäßig.

Dual-position seat-tilt adjustment (0°/-6°) as standard



Stufenlose Sitzhöhenverstellung (40–52 cm) mit komfortabler, mechanischer Sitztiefenfederung (optional).

Infinite seat-height adjustment (40–52 cm) with comfortable seat bounce spring mechanism (optional).

Poliertes Aluminium-Fußkreuz (optional) mit großen, leichtlaufenden Doppelrollen (Standard: Kunststoff-Fußkreuz).

Polished aluminium base (optional) with large, easy-run double castors (Standard: plastic base).



Syncro®-Dynamic mit gleichbleibendem Gegendruck für permanentes Sitzen im Körperlot, stufenlos arretierbar (optional; Standard 4 fach).

Syncro®-Dynamic with constant backrest counterpressure for a permanently balanced posture while sitting, can be locked in any position (optional; in 4 positions as standard).

Multifunktionale Armlehnen

breiten- (5 cm), höhen- (10 cm) und tiefenverstellbar (4 cm). Armauflagen PU soft (optional Leder).

Multi-functional armrests

width-adjustable (5 cm), height-adjustable (10 cm) and depth-adjustable (4 cm). Soft PU arm pads (leather arm pads optional).

Komfort-Flachsitz (Formschaum)

Comfortable flat seat (moulded foam)



Auto-Glide-System: Automatische Sitztiefenregulierung (6,5 cm); optional.

Auto-Glide-System: Automatic seat-depth regulation (6,5 cm); optional.



Seitliche Federkraftverstellung:

im Sitzen mit wenigen Umdrehungen, stufenlose, unmittelbar spürbare Einstellung des Rückenlehnenegendrucks (für ca. 40–125 kg Körpergewicht).

Side-mounted spring-tension adjustment:

infinite, immediately noticeable adjustment of the backrest counterpressure with just a few turns while sitting (for body weights of approx. 40–125 kg).

@Just operator (syncro®)

Abbildung/Illustration:

SD AJ 14906
+ Armlehnen/Armrests 295

Syncro[®]-Dynamic

Die ideale Sitztechnik für ermüdungsfreies und körpergerechtes Sitzen/*The perfect mechanism for fatigue-free healthy sitting*



Dynamisches Sitzen

Sitz und Rückenlehne folgen den Bewegungen des Sitzenden stets synchron im optimalen Winkelverhältnis und ermöglichen einen Haltungswechsel des ganzen Körpers **mit** dem Stuhl und schaffen so die Voraussetzung für **ermüdungsfreies und gesundes Sitzen**. Ideal an Bildschirmarbeitsplätzen und bei längeren Sitzzeiten.

Dynamic seated posture

The seat and backrest follow the movements of the person sitting in a synchronised manner and at the correct angle. They allow a change of the posture for the entire body **with** the chair and therefore provide the essential basis for **fatigue-free, and healthy sitting**. Ideal for use at workstations with monitors or where people spend long periods sitting.

SD Syncro[®]-Dynamic

Die **Syncro[®]-Dynamic-Technik** verfügt über eine patentierte Kinematik. Einmal auf das individuelle Körpergewicht eingestellt, besteht ein **gleichbleibender Gegendruck der Rückenlehne im gesamten Bewegungsablauf**. Durch das angenehme Sitzen im Körperlot wird ein **dynamisches Sitzverhalten** ausgelöst.

SD Syncro[®]-Dynamic

The **Syncro[®]-Dynamic feature** has a patented kinematics system. Once it has been set to the user's individual body weight, it provides a **constant backrest counterpressure throughout the movement process**. The comfortable, balanced sitting position triggers a **dynamic seated posture**.

Merkmale:

- Synchronbewegung 4fach arretierbar (**Option:** stufenlose Arretierung mittels Gasfeder)
- Unmittelbar spürbare Einstellung auf das individuelle Körpergewicht mit wenigen Umdrehungen
- Zweistufige Sitzneigeverstellung 0°/-6° (**Option:** stufenlose Sitzneigeverstellung bis -10° (Tilt) **für dynamisch aktivierendes Sitzen**)
- **Option:** Auto-Glide-System (Automatische Sitztiefenregulierung im synchronen Bewegungsablauf; 6,5 cm, 7fach arretierbar; optional auch 10 cm Verstellweg erhältlich)

Features:

- Synchronised movement can be locked in 4 positions (**Option:** Infinite locking using gas unit)
- Can be immediately and noticeably adjusted to the user's individual body weight with just a few turns
- Dual-position seat-tilt adjustment 0°/-6° (**Option:** Infinite seat-tilt adjustment up to -10° for an **active dynamic seated posture**)
- **Option:** Auto-Glide-System (automatic seat-depth regulation for the synchronised movement process; 6.5 cm, can be locked in 7 positions; optionally available with a 10 cm adjustment range)

@Just automatic

Technische Features / Technical Features



Rückenlehne: höhenverstellbar (7 cm), Verstelltaste links- und rechtshändig bedienbar.

Backrest: Height-adjustable (7 cm), adjustment button can be operated using the right or left hand.

Daumatic®-Technik mit automatischer Körpergewichts-anpassung und simultanem Bewegungsablauf von Sitz und Rückenlehne. Rückenlehnenneigungswinkel 5fach einstellbar, in vorderster Position arretierbar.

Daumatic® feature with automatic body-weight adjustment and simultaneous movement process of seat and backrest. The backrest tilt angle can be set in 5 positions and locked in the forwardmost position.



Stufenlose Sitzhöhenverstellung (40–52 cm) mit komfortabler, mechanischer Sitztiefenfederung (optional).

Infinite seat-height adjustment (40–52 cm) with comfortable seat bounce spring mechanism (optional).



Komfort-Flachsitz mit wechselbarem Formschaum-Polster.

Comfortable flat seat moulded foam upholstery can be changed.



Sitztiefenverstellung mittels Schiebesitz (6 cm; optional).

Seat-depth adjustment using sliding seat (6 cm; optional).

Option: zuschaltbare **Sitzneige-Automatik** bis -5° (**Daumatic-Balance®**).

Option: engageable **automatic seat-tilt adjustment system** up to -5° (**Daumatic-Balance®**).

Feineinstellung des Rückenlehnenegendrucks.

Fine adjustment of the backrest counterpressure.

Poliertes Aluminium-Fußkreuz (optional) mit großen, leichtlaufenden Doppelrollen (Standard: Kunststoff-Fußkreuz).

Polished aluminium base (optional) with large, easy-run double castors (Standard: plastic base).

@Just operator (automatic)

Abbildung/Illustration:

DB AJ 34795

Daumatic-Balance®

Die ideale Sitztechnik für Wechslearbeitsplätze/
The perfect mechanism for shared workstation



Auto-dynamisches Sitzen

Sitz und Rückenlehne folgen den Bewegungen des Sitzenden automatisch mit simultanem Bewegungsablauf und ermöglichen **größtmöglichen Sitzkomfort bei höchster Bedienungsfreundlichkeit**. Die zuschaltbare Sitzneige-Automatik mit **Sitzballeffekt** fördert eine gesunde **aufrechte Sitzhaltung** zur Steigerung des **Wohlfühls**.

Auto-dynamic seated posture

The seat and backrest automatically follow the movements of the person sitting with a simultaneous movement process and allow the **greatest possible seated comfort and ease of operation**. The engageable automatic seat-tilt feature with **seat-ball effect** encourages a **healthy, upright seated posture** and a greater **sense of well-being**.

DM Daumatic®/ DB Daumatic-Balance®

Die **Daumatic®-Technik** verfügt über eine **automatische Körpergewichts-anpassung des Rückenlehnegegendrucks**. Durch einfachste Bedienbarkeit ist sie besonders für Wechslearbeitsplätze geeignet. Optional: **Sitzneige-Automatik** (Daumatic-Balance®) mit Sitzballeffekt zur Förderung einer gesunden, aufrechten Sitzhaltung und Steigerung des Wohlfühls.

DM Daumatic®/ DB Daumatic-Balance®

The **Daumatic® feature** has an **automatic body-weight adjustment facility for the backrest counterpressure**. Extremely easy to use, it is ideal for use at shared workstations. An **automatic seat-tilt feature** (Daumatic-Balance®) with seat-ball effect to encourage a healthy, upright seated posture and a greater sense of well-being is optionally available.

Merkmale:

- Neigungswinkel der Rückenlehne 5fach begrenzt, u.a. in vorderster Position
- Automatische Körpergewichtseinstellung
- **Option:** Automatische Sitzneigeverstellung (Balance); arretierbar in der Nullposition und bei -5°
- **Option:** Sitztiefenverstellung mittels Schiebesitz (6 cm, 6fach arretierbar)

Features:

- Backrest tilt angle can be locked in 5 positions including the forward-most position
- Automatic body-weight adjustment
- **Option:** Automatic seat-tilt adjustment feature (Balance); can be locked in the zero position and at -5°
- **Option:** Seat-depth adjustment using sliding seat (6 cm), can be locked in 6 positions

Option: Nackenstütze

höhenverstellbar (8 cm) und neigbar gelagert.

Option: neckrest

height-adjustable (8 cm) and tiltably mounted.

Rückenlehne im Sitzen

höhenverstellbar (10 cm).

Upholstered backrest: height-adjustable while sitting (10 cm).

Integrierte Lumbalstütze; optional tiefenverstellbar (3,5 cm).

Integrated lumbar support; optionally depth-adjustable (3.5 cm).



Benutzerfreundliche Schnellverstellung der Federkraft:

Im Sitzen mit einer $\frac{3}{4}$ Umdrehung, 6-stufige, unmittelbar spürbare Einstellung des Rückenlehnen-gegenendrucks.

User-friendly quick adjustment of the spring force:

6-position, immediately noticeable adjustment of the backrest counterpressure with just a $\frac{3}{4}$ turn while sitting.



Synchronstechnik mit stufenlos arretierbarer Synchronbewegung (Gasfeder).

Synchronised feature with infinitely lockable synchronised movement (gas unit).



Stufenlose Sitzhöhenverstellung (40 - 52 cm) mit komfortabler, mechanischer Sitztiefenfederung (optional).

Infinite seat-height adjustment (40 - 52 cm) with comfortable seat bounce spring mechanism (optional).



Multifunktionale Armlehnen

(3 Funktionen): höhen- (10 cm), breiten- (5 cm) und tiefenverstellbar (4 cm). Armauflagen PU soft, Armlehnenträger Kunststoff.

Multi-functional armrests

(3 functions): Height (10 cm), width (5 cm) and depth-adjustable (4 cm). Soft PU armpads aluminium, plastic armrest supports.



Sitztiefenverstellung mittels Schiebeseit (6 cm), optional.

Seat-depth adjustment using sliding seat (6 cm), optional.



Syncro-Activ-Balance®: Zusätzlich wahlweise individuelle oder automatische Verstellmöglichkeit des gesamten Stuhloberteils nach vorn (Sitzneigung bis -12°) und nach hinten (Rückenlehnenneigung bis 128°).

Syncro-Activ-Balance®: The entire upper part of the chair can be either individually or automatically adjusted forwards (seat tilt of up to -12°) and backwards (backrest tilt of up to 128°).

Schwarzes Kunststoff-Fußkreuz (Standard) mit großen, leichtlaufenden Doppelrollen

(Option: Aluminium-Fußkreuz). **Black plastic base (standard) with large, easy-running double castors** (option: aluminium base).

@Just plus

Abbildung/Illustration:

AB AJ 26585

+ Armlehnen/Armrests 125

Syncro-Activ-Balance®

Die ideale Sitztechnik für alle Arbeiten in überwiegend nach vorn orientierter Sitzhaltung/*The perfect mechanism for all work involving a predominantly forward seated posture*



Dynamisch aktivierendes Sitzen

Neben dem dynamischen Sitzen ermöglicht die zusätzliche Neigungsverstellung des Stuhloberteils (bis -12°) einen Haltungswechsel des ganzen Körpers **durch** den Stuhl und gibt somit durch eine **aktive (aufrechte) Sitzhaltung** Impulse für eine leistungsfähige Muskulatur, die zu einer **gesunden Haltung** beitragen. Die weit nach vorn kommende Rückenlehne unterstützt die Lendenwirbelsäule auch in **vorderster Sitzhaltung**.

Active dynamic seated posture

In addition to dynamic sitting, the additional tilt adjustment of the upper part of the chair (up to -12°) allows a change of posture for the entire body **through** the chair and thus, as a result of an **active (upright) seated posture**, provides impulses for powerful muscles which contribute to a **healthy posture**. The fact that the backrest can move so far forwards ensures that the lumbar spine is supported even in the **forwardmost seated posture**.

AB Syncro-Activ-Balance®

Die **Syncro-Activ-Balance®-Technik** sorgt **durch eine automatische Sitzneigungsverstellung bis -12° für Aufrichtungsimpulse der Wirbelsäule**. Die Sitzneigung löst eine Beckenkipfung nach vorn aus. Diese wiederum führt zu einer Brustkorbhebung und Halswirbelsäulen-Streckung. Das Ergebnis sind **Impulse durch den Stuhl für eine aktive, bewegte Sitzhaltung** und den **Erhalt einer leistungsfähigen Muskulatur**. Die weit nach vorn kommende Rückenlehne unterstützt die Lendenwirbelsäule auch in vorderster Sitzhaltung. Die **Schnellverstellung des Rückenlehnegegendrucks** erleichtert die Bedienung.

AB Syncro-Activ-Balance®

Thanks to automatic seat-tilt adjustment (up to -12°), the Syncro-Activ-Balance® feature provides stimuli for straightening the spinal column. The seat tilt causes the pelvis to tip forwards. This in turn lifts the chest and stretches the cervical spine. As a result, the **chair encourages an active, dynamic seated posture and strengthens the muscles**. The fact that the backrest can move so far forwards ensures that the lumbar spine is supported even in the forwardmost seated posture. The **backrest counterpressure can quickly be adjusted**, making the chair particularly easy to operate.

Merkmale:

- Synchronbewegung stufenlos arretierbar (mittels Gasfeder)
- Seitliche, schnelle Verstellung des Rückenlehnegegendrucks **in 6 Rasterstufen mit einer $\frac{3}{4}$ -Umdrehung**
- Individuelle oder automatische Sitzneigung bis -12°
- **Option:** Sitztiefenverstellung mittels Schiebesitz (6 cm, 6fach arretierbar)

Features:

- Synchronised movement infinitely lockable (using gas unit)
- Side-mounted system allows rapid adjustment of the backrest counterpressure **(6 positions) with a $\frac{3}{4}$ turn**
- The seat tilt can be set individually or automatically up to -12°
- **Option:** Seat-depth adjustment using sliding seat (6 cm), can be locked in 6 positions

@Just

Optionen/Options



Armlehnen/Armrests

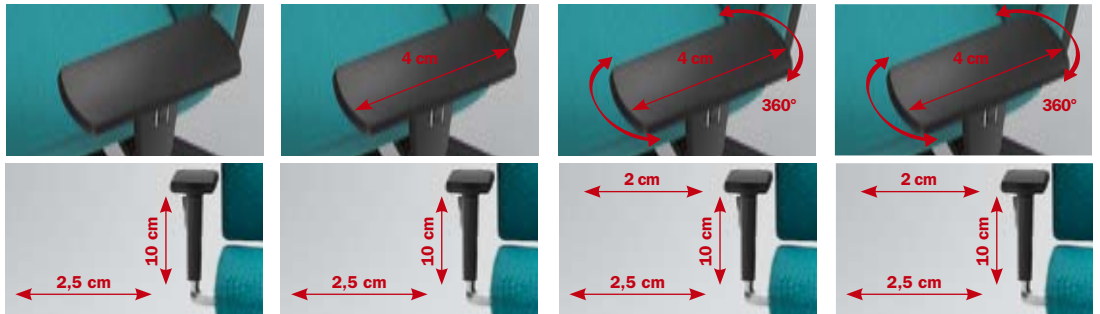

Armlehnen/Armrests (2F, PP, PU)

Armlehnen/Armrests (3F, PU)

Armlehnen/Armrests (5F, PU)

Armlehnen/Armrests (5F, Leder-Armauflagen/leather armpads)

- 1 @Just syncro®
- 2 @Just automatic
- 3 @Just plus

–	295*	297*	299*
122(PP)/123 (PU)	125 (195*)	127 (197*)	129 (199*)
122(PP)/123 (PU)	125 (195*)	127 (197*)	129 (199*)

* Armlehnenträger Aluminium: Farbe wie Fußkreuz (199/299 serienmäßig poliert).
 * Aluminium armrest supports: colour as base (199/299 polished as standard).

Armlehnen/Armrests (nur für @Just syncro®/only for @Just syncro®)



Armlehnen/Armrests 203

Armlehnen/Armrests 217/213

Optionen/Options

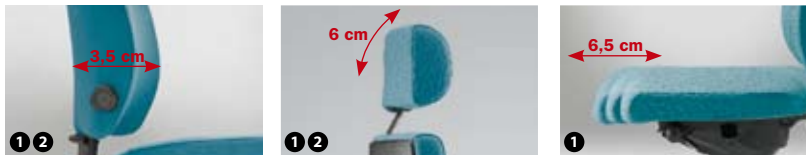

Option: Lumbalstütze/Lumbar support

Option: Nackenstütze/Neckrest

Option: Auto-Glide-System/Auto-Glide-System

- 1 @Just syncro®
- 2 @Just automatic
- 3 @Just plus

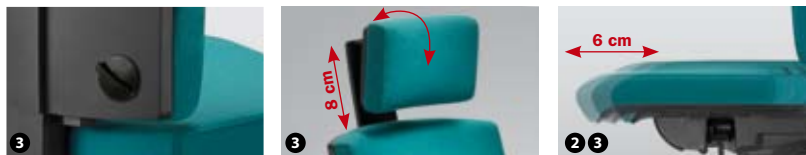

Option: Lumbalstütze/Lumbar support

Option: Nackenstütze/Neckrest

Option: Schiebesitz/Sliding seat

Fußkreuze/Bases



Standard/Standard: Kunststoff-Fußkreuz, Typ E, schwarz/Plastic base, type E, black

Option: Aluminium-Fußkreuz, Typ E, poliert/Aluminium base, type E, polished

1 @Just syncro®



SD AJ 14500 295

SD AJ 14800 295

SD AJ 14930 295

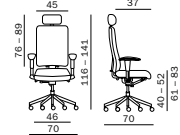
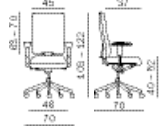
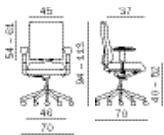

2 @Just automatic



DM AJ 34480

DB AJ 34790

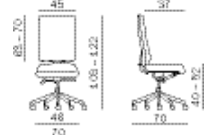
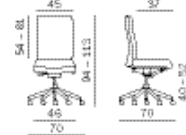

(AJ 15XXX = Vollpolster-Rückenlehne/*Fully-upholstered backrest*)

4 @Just conference/visitor



AJ 14300 000

AJ 14300 003

AJ 14350 003

AJ 14540 003

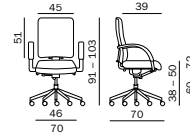
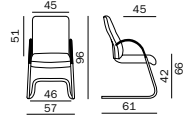
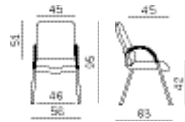
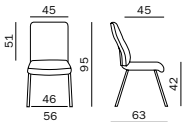

(AJ 15XXX = Vollpolster-Rückenlehne/*Fully-upholstered backrest*)

@Just

Auf einen Blick/*At a glance*

3 @Just plus



AB AJ 26285 125

AB AJ 26580 125

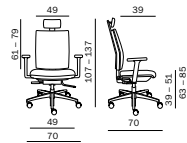

5 @Just bench



AJ 44430

AJ 44432

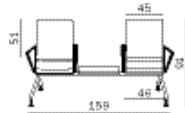
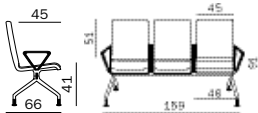

(AJ 445XX = Vollpolster-Rückenlehne/*Fully-upholstered backrest*)

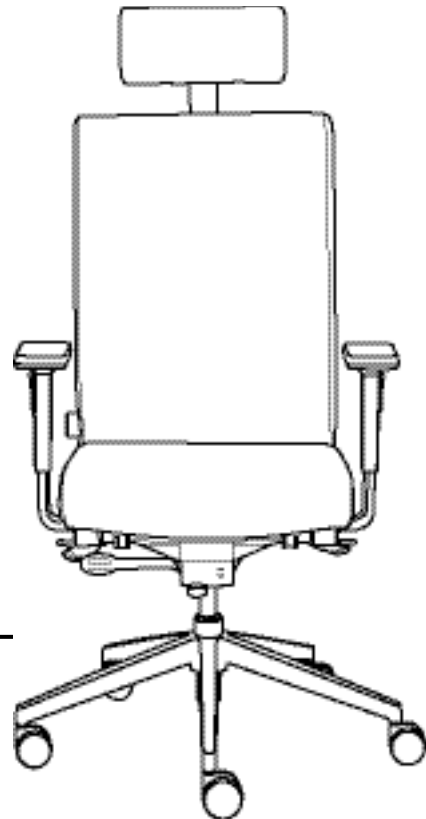

www.dauphin.de
www.dauphin-group.com

Vertrieb/Distribution:

Dauphin HumanDesign® Group GmbH & Co. KG	Espanstraße 36	D 91238 Offenhausen	Tel. +49 (0) 91 58 - 17- 7 00	E-Mail info@dauphin-group.com
--	----------------	---------------------	---	---

Hersteller/Manufacturer:

Bürositzmöbelfabrik Friedrich-W. Dauphin GmbH & Co.	Espanstraße 29	D 91238 Offenhausen	+49 (0) 91 58 - 17- 0	info@dauphin.de
---	----------------	---------------------	-----------------------	-----------------

Dauphin HumanDesign® Center national:

Dauphin HumanDesign® Center Berlin	Wittestraße 30c	D 13509 Berlin	+49 (0) 30 - 43 55 76 - 620	dhdc.berlin@dauphin.de
Dauphin HumanDesign® Center Dresden	An der Flutrinne 12a	D 01139 Dresden	+49 (0) 3 51 - 7 95 26 64 - 630	dhdc.dresden@dauphin.de
Dauphin HumanDesign® Center Frankfurt/Offenbach	Strahlenbergerstraße 110	D 63067 Offenbach	+49 (0) 69 - 98 55 82 88 - 650	dhdc.frankfurt@dauphin.de
Dauphin HumanDesign® Center Hamburg	Ausschläger Billdeich 48	D 20539 Hamburg	+49 (0) 40 - 78 07 48 - 600	dhdc.hamburg@dauphin.de
Dauphin HumanDesign® Center Hannover	Stellerstraße 34	D 30916 Isernhagen	+49 (0) 51 36 - 97 35 79 - 610	dhdc.hannover@dauphin.de
Dauphin HumanDesign® Center Karlsruhe	Printzstraße 13	D 76139 Karlsruhe	+49 (0) 7 21 - 6 25 21 20	dhdc.karlsruhe@dauphin.de
Dauphin HumanDesign® Center Köln/Hürth	Kalscheurener Straße 19a	D 50354 Hürth-Efferen	+49 (0) 22 33 - 20 89 0 - 640	dhdc.koeln@dauphin.de
Dauphin HumanDesign® Center Offenhausen	Espanstraße 36	D 91238 Offenhausen	+49 (0) 91 58 - 17- 421	dhdc.offenhausen@dauphin.de

Dauphin HumanDesign® Center international:

Dauphin HumanDesign® Australia Pty. Ltd.	35 Manly View Road	AU 2257 Killcare Heights, NSW	+61 (0) 243 602 356	dirk.woywod@dauphin.com.au
Dauphin HumanDesign® Belgium NV/SA.	Terbekehofdreef 46	B 2610 Antwerpen Wilrijk	+32 (0) 3 887 78 50	info@dauphin-nv-sa.be
Dauphin Office Seating Inc.	61 Telson Road	CA Ont. L3R 1E4 Markham, Toronto	+1 9 05 - 5 132 236	dauphin@ca.inter.net
Züco Dauphin HumanDesign® AG	Kirschgartenstrasse 7	CH 4051 Basel	+41 (0) 61 - 283 80 00	info@zueco-dauphin.ch
Dauphin Scandinavia A/S	Frederikssundsvej 272	DK 2700 Kopenhagen/Brønshøj	+45 44 53 70 53	info@dauphin.dk
Dauphin Scandinavia A/S (Showroom)	Barnängsgatan 46C	SE 116 48 Stockholm	+46 708 7575 53	info@dauphin.dk
Dauphin France S. A.	6, Allée du Parc de Garlande	F 92220 Paris/Bagneux	+33 (0) 1 - 46 54 15 90	info@dauphin-france.com
Dauphin HumanDesign® UK Limited	The Bridge, 12-16 Clerkenwell Road	GB London EC1M 5PQ	+44 (0) 207 324 6210	info@dauphinuk.com
Dauphin Italia S.r.l.	Via Gaetano Crespi 12	I 20134 Milano	+39 02 - 76 01 83 94	info@dauphin.it
Dauphin HumanDesign® B.V.	Staalweg 1-3	NL 4104 AS Culemborg	+31 (0) 345 533 292	info@dauphin.nl
Dauphin North America	300 Myrtle Avenue	US 07005 Boonton, New Jersey	+1 (0) 800 631 11 86	inquire@dauphin.com
Dauphin North America Chicago (Showroom)	393 Merchandise Mart	US Chicago, IL 60654	+1 (0) 312 467 02 12	aliza.ameer@dauphin.com
Dauphin North America New York (Showroom)	138 W 25th Street	US New York, NY 10001	+1 (0) 212 302 43 31	aliza.ameer@dauphin.com
Dauphin Office Seating S.A. (Pty.) Ltd.	62 Hume Road, Dunkeld	ZA 2196 Johannesburg	+27 (0) 11 - 447 - 98 88	dauphin@global.co.za
Dauphin Office Seating S.A. (Showroom)	Black River Park, Fir Street Observatory	ZA 7925 Cape Town	+27 (0) 21 - 448 - 36 82	dauphin@global.co.za



DAUPHIN
HumanDesign® Company

Ihr Fachhändler/Your stockist