

Wilkhahn

OCCO. Programm 222.





Occo und Occo SC.

Die Gestaltungsvielfalt für unterschiedliche Einrichtungsbereiche mit einer wiedererkennbaren, klaren Identität zu verbinden, gilt als Königsdisziplin in der Gestaltung neuer Arbeitswelten. Dieses Kunststück gelingt mit Occo durch die prägnante Form der Sitzschalen mit den markanten Aussparungen in den Rückenlehnen. Sie sorgen nicht nur für ein luftig-leichtes Erscheinungsbild und hohen Sitzkomfort, sondern auch für eine unverkennbare Familienähnlichkeit: als „roter Faden“ überall dort, wo Menschen zusammenkommen, um sich auszutauschen, zu lernen, neue Dinge zu entwickeln oder gemeinsam zu feiern. Zwei Sitzschalen, sechs Farben, vier Polstervarianten und Gestellarten ergeben insgesamt 192 Stuhlmodelle für Mehrzweck, Meeting, Cafeteria und Seminar. Passend dazu sind die Barstuhlmodelle ausgelegt, die mit Kufengestell oder vier Beinen aus Massivholz, jeweils in zwei Höhen, sowie Sitzschalen in den sechs Farben und drei Polstervarianten erhältlich sind: ungepolstert, mit loser Filzauflage oder mit Sitzpolster.

Tisch 222/70 mit HPL-Platte, Tisch 222/90 mit HPL-Platte, Insit-Tisch 780/2 mit Platte Eiche furniert, Design: Wolfgang C. R. Mezger, Stuhl 222/31, Stuhl 222/32, Stuhl 221/22, Barstuhl 223/20, Stütz 201/2, Design: Hans Roericht



Occo Conference und Occo-Tische.

Großzügige, vollpolsterte Sitzschalen in zwei Rückenhöhen und sechs Gestellvarianten bieten zwölf passende Sesselvarianten für hochwertige Club-, Casino-, Lobby- und Konferenzbereiche. Vierbeinige Sesselmodelle mit Stahl- oder Massivholzgestell, Vierstern-Fußgestelle aus konifiziertem Stahlrohr auf Gleitern und Fünfsternfußgestelle auf Rollen lassen sich auf das Ambiente abstimmen und sorgen in Besprechungen und Mittelzonen für Behaglichkeit. Drehsessel mit vierarmigem Aluminiumfußkreuz und Active-Mechanik beziehungsweise mit fünfarmigem Fußkreuz mit Rollen und zusätzlicher Höheneinstellung bringen dynamischen Sitzkomfort in hochwertig gestaltete Konferenz- und temporäre Arbeitsbereiche. Und schließlich ergänzen passend abgestimmte Tische in Sitz- und Stehhöhe das Programm. Occo bietet dadurch einen enorm vielseitigen „Programmbaukasten“, der keine Wünsche offenlässt und dabei eine durchgängige Gestaltungsidee vermittelt.

Tisch 222/71 mit Platte Eiche massiv, Stuhl 224/24. Behaglich und natürlich: Occo-Conference-Sessel und Occo-Tische aus massivem Eichenholz fördern in Club- und Loungebereichen ein entspanntes Miteinander. Design: jehs+laub

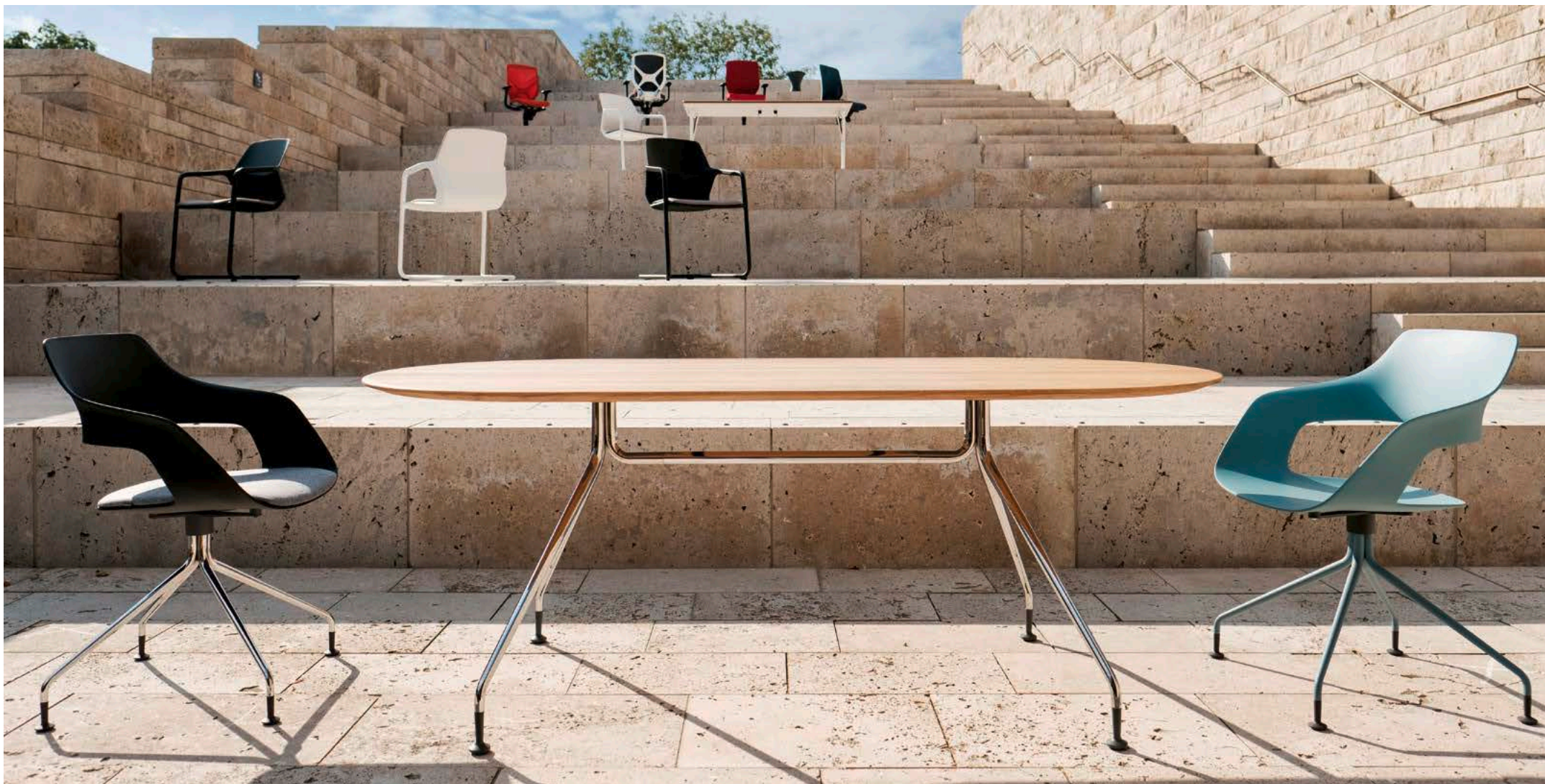

Drehstühle 222/31, 222/30 und Tisch 222/90 mit Platte Eiche massiv



Tisch 222/90 mit HPL-Platte, Stuhl 222/40 mit Filzauflage. Werden rutschfeste Filzauflagen für die Sitzfläche bevorratet, können sich ungepolsterte Modelle im Handumdrehen zu Besprechungs- und Seminarstühlen verwandeln.



Tisch 222/90 mit Platte Eiche massiv, Stuhl 222/21.

Breit skalierbare, auf die Innenarchitektur abgestimmte Gestaltungsmöglichkeiten verleihen zum Beispiel Projekträumen ganz unterschiedliche Atmosphären.



Occo Conference 224/43 mit Graph-Tisch 300/40 mit Platte Eiche furniert, Design: jehs+laub.
Die Modelle mit vierarmigem Fußkreuz und Active-Mechanik sorgen in Besprechungen für dynamischen Sitzkomfort und sind auf Rollen flexibel einsetzbar.



Occo Conference 224/53, Graph-Tisch 300/50 mit Platte Eiche furniert, Design: jehs+laub. Die Gestelle von Tisch und Sesseln sind perfekt aufeinander abgestimmt. Die optionalen Rückholfedern drehen die Sitzschale automatisch in die Ausgangsstellung zurück, um nach dem Aufstehen ein geordnetes Erscheinungsbild zu gewährleisten.



Tisch 222/90 mit HPL-Platte, Stuhl 222/21



Barstuhl 223/20, Stuhl 222/10 mit Filzauflage, Stuhl 222/11. Die Barstühle bestechen durch die organische Form der Sitzschale, die Sicherheit und Komfort vermittelt. Durch seine eigenständige Gestaltung mit der fließenden Linienführung lässt sich Occo hervorragend mit anderen Möbeln kombinieren – wie etwa mit dem Banksystem Insit. Insit-Tisch 780/2 mit Platte Eiche furniert, Insit-Bank 782/5, hoher Rücken und 783/60 (Maßanfertigung), Design: Wolfgang C. R. Mezger

OCCO. Programm 222. Modellübersicht.

Wilkhahn



OCCO. Programm 222. Produktvarianten.

Wilkhahn



222/10
Mehrzweckstuhl,
ungepolstert,
stapelbar bis zu 10 Stück



222/11
Mehrzweckstuhl,
mit Sitzpolster,
stapelbar bis zu 6 Stück



222/21
Universalstuhl,
mit Sitzpolster



222/30
Besucherstuhl,
ungepolstert



221/10
Mehrzweckstuhl,
ungepolstert,
stapelbar bis zu 10 Stück



221/22
Universalstuhl,
mit Innenpolster



221/30
Besucherstuhl,
ungepolstert



221/30
Besucherstuhl,
mit Filzauflage



222/32
Besucherstuhl,
mit Innenpolster



222/40
Drehstuhl,
ungepolstert



224/14
Polstersessel,
mittelhoher Rücken



224/23
Polstersessel,
normal hoher Rücken



224/34
Polstersessel,
mittelhoher Rücken



224/43
Polstersessel,
normal hoher Rücken



224/54
Polstersessel,
mittelhoher Rücken



224/63
Polstersessel,
normal hoher Rücken

OCCO. Programm 222. Produktvarianten.

Wilkhahn



223/20
Barstuhl,
ungepolstert



223/21
Barstuhl,
mit Sitzpolster



223/10
Barstuhl,
ungepolstert,
glanzverchromt stapelbar
bis zu 8 Stück



222/81
Stehtisch, rechteckig
90×190 cm, H 106 cm



222/81
Tisch, Eiche
90×190 cm, H 73 cm



222/61
Stehtisch, quadratisch
90×90 cm, H 106 cm



222/90
Tisch, oval
90×180 cm, H 73 cm

Occo, Occo SC, Occo Barstuhl. Programm 222. Polstervarianten.

Wilkhahn



222/10 Mehrzweckstuhl,
ungepolstert



222/10 Mehrzweckstuhl,
mit Filzauflage



222/11 Mehrzweckstuhl,
mit Sitzpolster



222/12 Mehrzweckstuhl,
mit Innenpolster



223/10 Barstuhl,
ungepolstert



223/11 Barstuhl,
mit Sitzpolster

Bezugsmaterial (nicht alle Bezugsmaterialien gelten für alle Varianten)

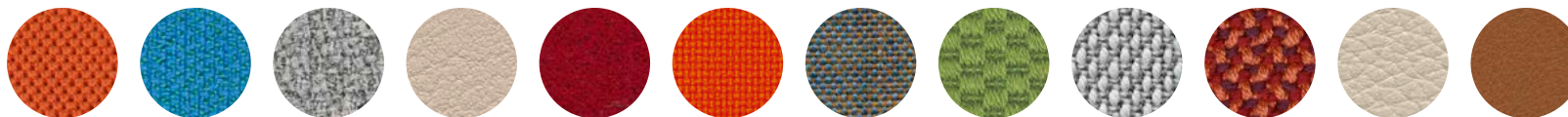

37 Racer | 38 Era | 54 Pitch | 58 Evida | 60 Blend | 66 Lona | 68 Kvadrat Remix 2 | 69 Granit | 91 Kvadrat Steelcut Trio 3 | 92 Credo | 74 Leder | 87 Leder
Alle Bezugsmaterialien und weitere Farben siehe Preisliste oder Katalog

Die digitalen Muster weichen von den Originaltönen ab.

Occo, Occo SC, Occo Barstuhl. Programm 222. Gestellausführungen.

Wilkhahn

Vierbeingestell



222/10 Mehrzweckstuhl,
Gestell beschichtet,
nicht stapelbar

222/10 Mehrzweckstuhl,
Gestell glanzverchromt,
stapelbar

222/20 Universalstuhl,
Gestell Massivholz,
nicht stapelbar

Viersternfußgestell



222/30 Besucherstuhl,
Gestell beschichtet,
drehbar, nicht stapelbar

222/30 Besucherstuhl,
Gestell glanzverchromt,
drehbar, nicht stapelbar

Fünfsternfußgestell auf Rollen



222/40 Drehstuhl,
Gestell beschichtet,
drehbar, nicht stapelbar

222/40 Drehstuhl,
Gestell glanzverchromt,
drehbar, nicht stapelbar

Gestelloberflächen, Sitz- und Rückenschalen



Schwarz, Grau, Graubeige, Orangerot, Blaugrau oder Weiß strukturmatt

Zusätzliche Gestelloberflächen



Stahlrohr und Stahlrundstab
glanzverchromt, Eiche massiv



223/11 Barstuhl,
Kufengestell glanzverchromt,
mit Sitzpolster,
nicht stapelbar



223/21 Barstuhl,
Gestell Massivholz,
nicht stapelbar

Occo Conference. Programm 224. Rückenhöhen und Gestellausführungen.

Wilkhahn

Vierbeinigestell



224/13 Polstersessel,
normal hoher Rücken,
Gestell Stahlrohr glanzverchromt



224/24 Polstersessel,
mittelhoher Rücken,
Gestell Massivholz

Viersternfußgestell



224/34 Polstersessel,
mittelhoher Rücken,
Gestell Stahlrohr glanzverchromt

Fünfsternfußgestell auf Rollen



224/43 Polstersessel,
normal hoher Rücken,
Gestell Stahlrohr glanzverchromt

Vierarmiges Fußkreuz



224/54 Polstersessel,
mittelhoher Rücken,
Gestell Aluminiumdruckguss
glanzverchromt

Fünfarmiges Fußkreuz auf Rollen



224/64 Polstersessel,
mittelhoher Rücken,
Gestell Aluminiumdruckguss
glanzverchromt

Gestelloberflächen Occo Conference

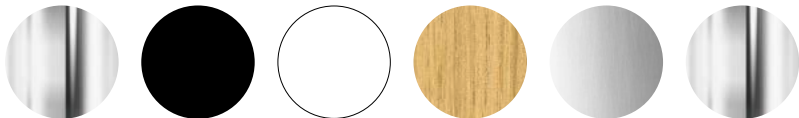

Stahlrohr glanzverchromt, schwarz oder weiß strukturmatt beschichtet, Eiche massiv,
Aluminiumdruckguss schwarz oder weiß strukturmatt beschichtet, matt poliert oder glanzverchromt

Die digitalen Muster weichen von den Originaltönen ab.
Unsere aktuelle Materialkollektion finden Sie in unserem Mediacenter.

Occo Tisch. Programm 222. Produktvarianten.

Wilkhahn

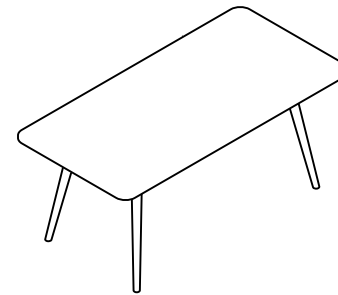
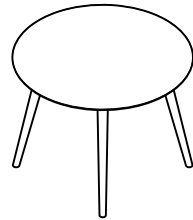
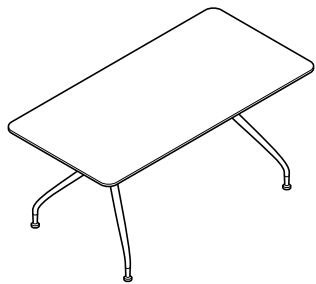
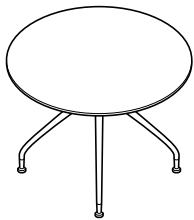
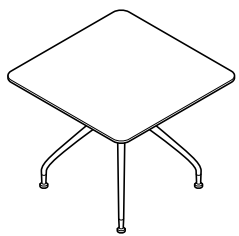

Occo Tisch. Programm 222. Plattenvarianten.

Wilkhahn



Tischplatten Eiche Massivholz, Stärke 25 mm, Kante unterseitig gerundet



Tischplatten schwarz durchgefärbtes HPL (High Pressure Laminate), Stärke 12 mm, Kante gefast

Plattengruppen



Direktbeschichtung, schwarz oder weiß durchgefärbt, Furniervariante 1 oder 2 (bei Massivholzgestell keine Furniervariante 2), Eiche massiv, weitere Oberflächen siehe Preisliste oder Katalog

Kantenprofile



Massivholzkante unterseitig gerundet, Kunststoffkante gerade, Holzkante gefast oder HPL-Vollkernkante gefast

Occo Tisch. Programm 222. Gestellausführungen.

Wilkhahn



222/81 Tisch, Eiche
90×190, H 73 cm

Passend zu den Stuhlgestellen aus massivem Eichenholz gibt es Rund-, Quadrat-, Oval- und Rechtecktische in Sitz- und Stehhöhe mit Massivholzgestell.



222/81 Stehtisch, rechteckig
90×190 cm, H 106 cm



222/61 Stehtisch, quadratisch
90×90 cm, H 106 cm

Bei den Rechtecktischen in Stehhöhe sorgen Diagonalstreben, bei Rund- und Quadrattischen in Stehhöhe Horizontalstreben aus glanzverchromten Rundstahl für die Aussteifung der konischen Eichenholzbeine.



222/90 Tisch, oval
90×180 cm, H 73 cm

Die Tischgestelle aus Stahlrohr sind auf die Gestaltung der Sternfußgestelle abgestimmt und wahlweise mit dunkelgrau strukturmatt beschichteten Gleitern oder feststellbaren Rollen ausgestattet.

Gestellausführungen

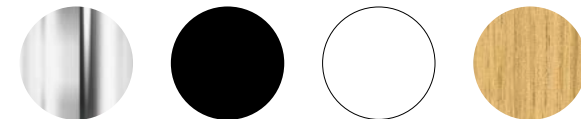

Stahlrohr glanzverchromt, schwarz oder weiß strukturmatt beschichtet oder Eiche massiv

Die digitalen Muster weichen von den Originaltönen ab.
Unsere aktuelle Materialkollektion finden Sie in unserem Mediacenter.

Occo, Occo SC, Occo Barstuhl. Programm 222. Zubehör.

Wilkhahn

Filzauflagen für ungepolsterte Sitzschale

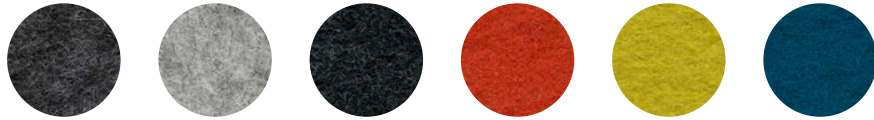

Anthrazit, Hellmeliert, Graphit, Mango, Verde, Deep Water



186 Transportwagen für vierbeinige Modelle, 222/21 und 222/22 glanzverchromt (für bis zu 10 Stück ungepolstert, bis zu 6 Stück mit Sitz- oder Innenpolster).



221/30 Besucherstuhl, ungepolstert



221/30 Besucherstuhl, mit Filzauflage

OCCO. Programm 222. Modelle und Maße.

Wilkhahn

222/10
Universalstuhl



222/11
Universalstuhl



222/12
Universalstuhl



83
44

57

58



58

57

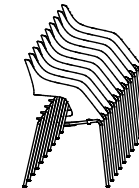

120

57

82

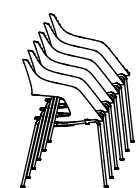

114

57

75

222/20
Universalstuhl



222/21
Universalstuhl



222/22
Universalstuhl



83
44

57

55



55

57

OCCO. Programm 222. Modelle und Maße.

Wilkhahn

222/30
Universalstuhl



222/31
Universalstuhl



222/32
Universalstuhl

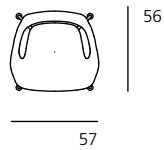
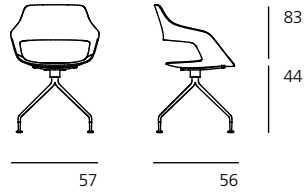

222/40
Universalstuhl



222/41
Universalstuhl



222/42
Universalstuhl

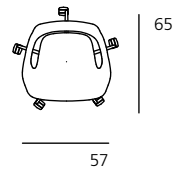
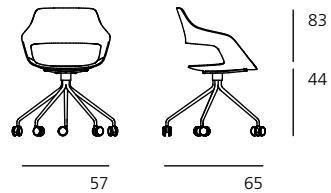

Occo SC. Programm 221. Modelle und Maße.

Wilkhahn

221/10
Mehrzweckstuhl



221/11
Mehrzweckstuhl



221/12
Mehrzweckstuhl

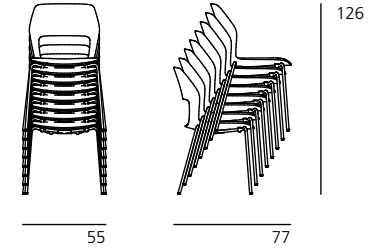
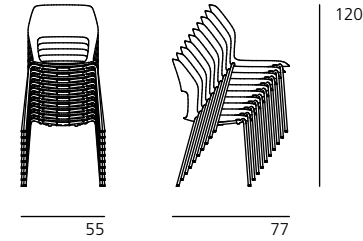
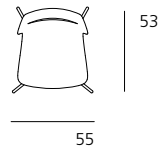
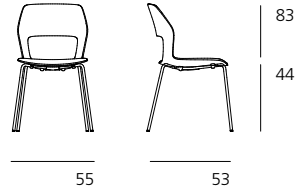

221/20
Universalstuhl



221/21
Universalstuhl



221/22
Universalstuhl

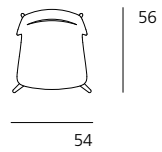
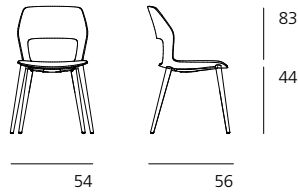

Occo SC. Programm 221. Modelle und Maße.

Wilkhahn

221/30
Besucherstuhl



221/31
Besucherstuhl



221/32
Besucherstuhl

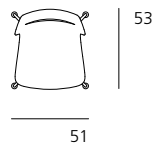
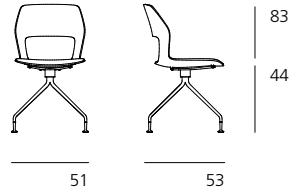

221/40
Drehstuhl

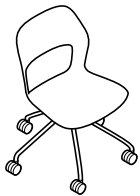

221/41
Drehstuhl



221/42
Drehstuhl

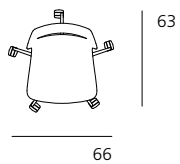
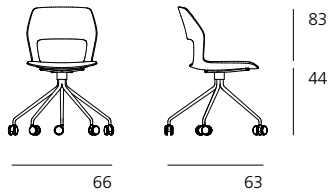

Occo Conference. Programm 224. Modelle und Maße.

Wilkhahn

224/13
Polstersessel

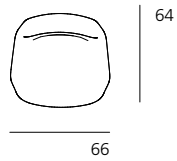
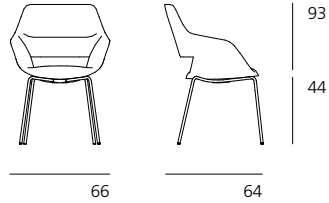

224/14
Polstersessel

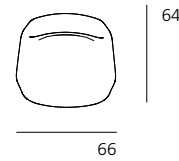
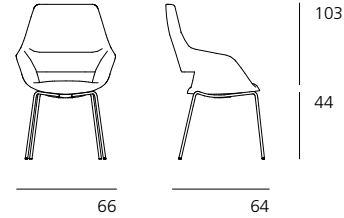

224/23
Polstersessel

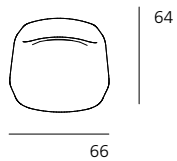
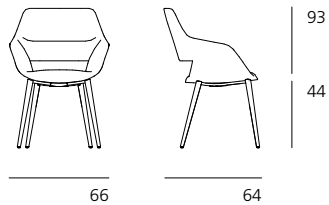

224/24
Polstersessel

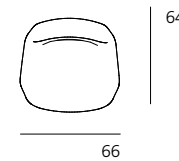
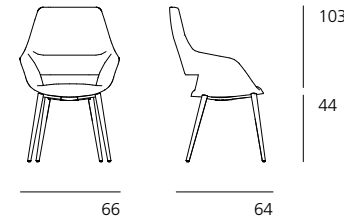
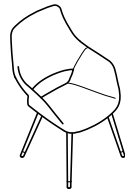

Occo Conference. Programm 224. Modelle und Maße.

Wilkhahn

224/33
Polstersessel

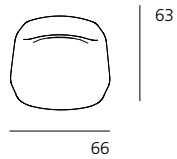
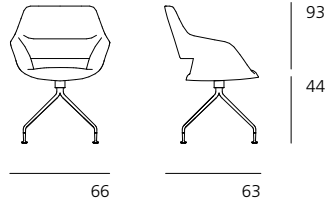

224/34
Polstersessel

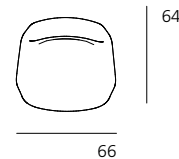
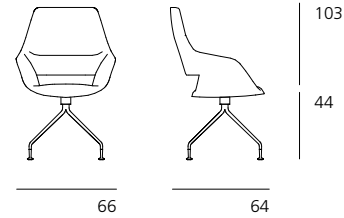
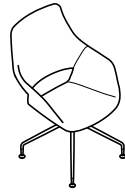

224/43
Polstersessel

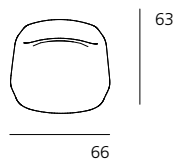
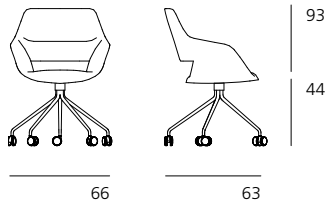
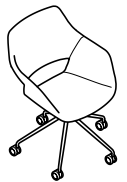

224/44
Polstersessel

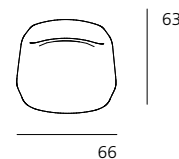
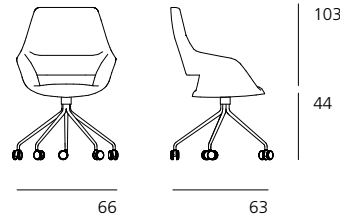
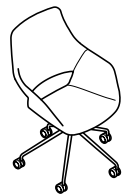

Occo Conference. Programm 224. Modelle und Maße.

Wilkhahn

224/53
Polstersessel

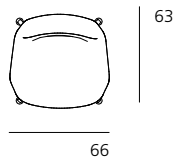
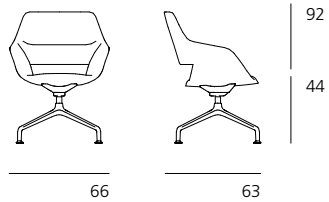

224/54
Polstersessel

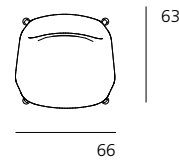
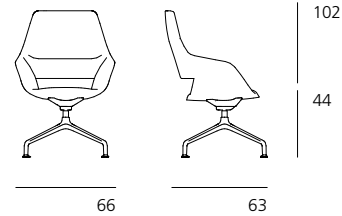

224/63
Polstersessel

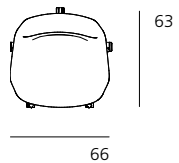
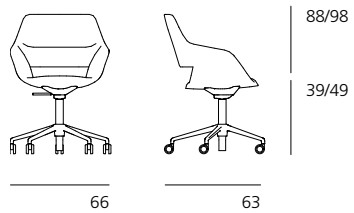
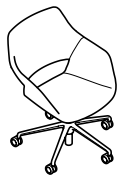

224/64
Polstersessel

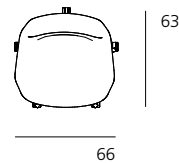
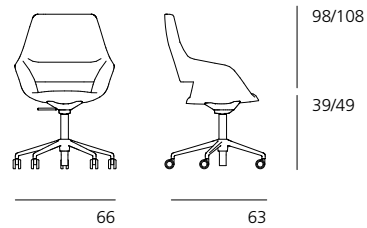

Occo-Barstuhl. Programm 222. Modelle und Maße.

Wilkhahn

223/10
Barstuhl

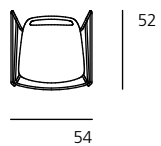
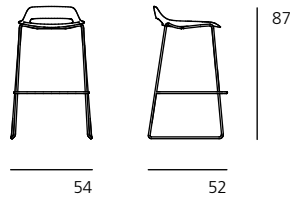
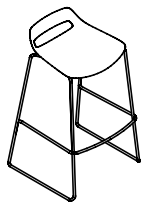

223/10
Barstuhl

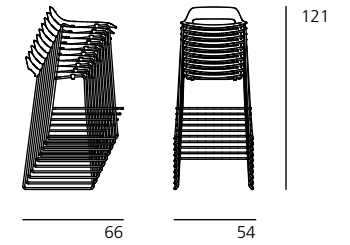
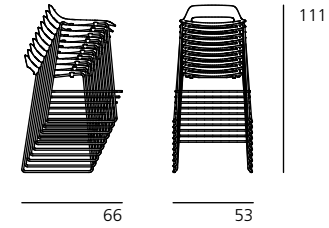
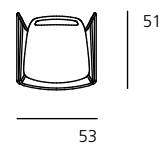
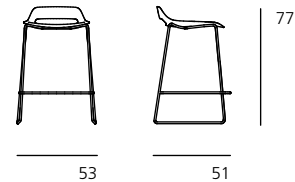
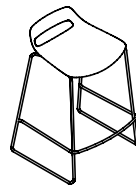

223/11
Barstuhl

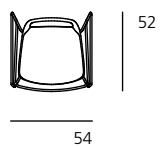
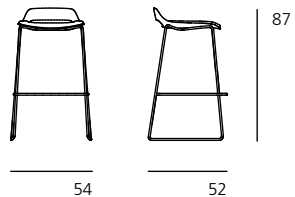
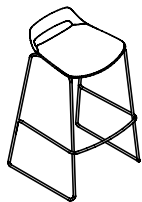

223/11
Barstuhl

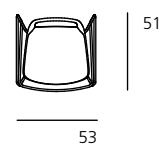
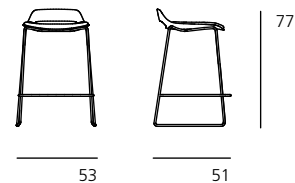
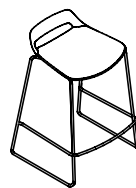

Occo-Barstuhl. Programm 222. Modelle und Maße.

Wilkhahn

223/20
Barstuhl

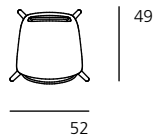
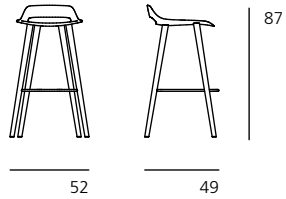

223/20
Barstuhl

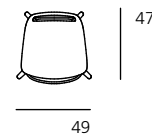
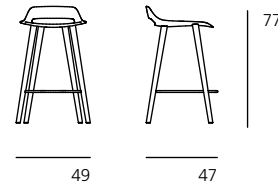

223/21
Barstuhl

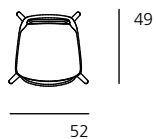
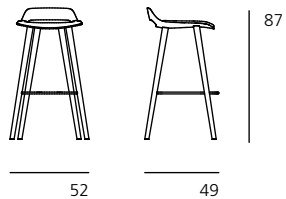

223/21
Barstuhl

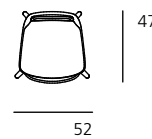
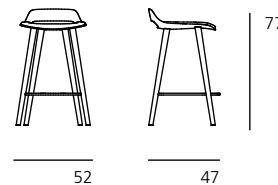

Occo-Tisch. Programm 222. Modelle und Maße.

Wilkhahn

222/60
Quadrat

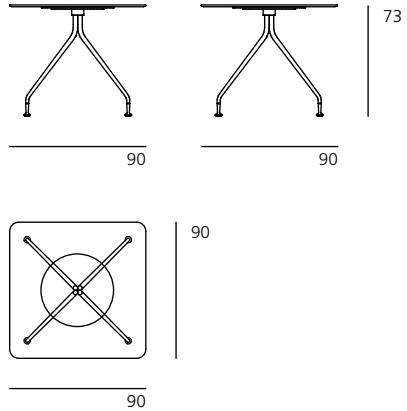
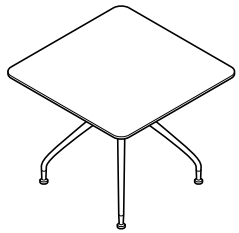

222/70
Rund

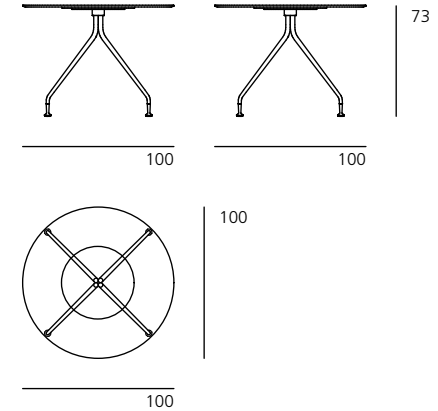
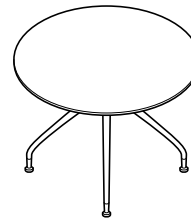

222/80
Rechteck

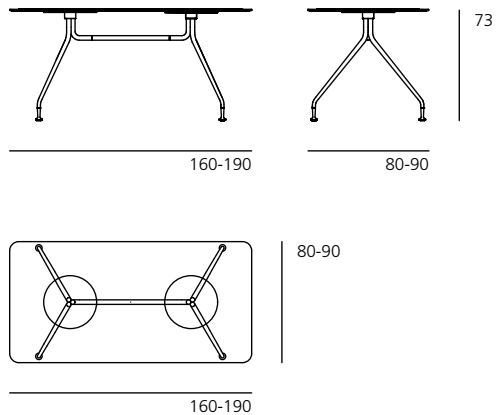
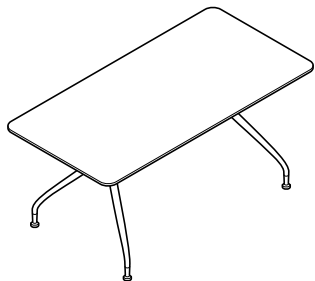

222/90
Oval

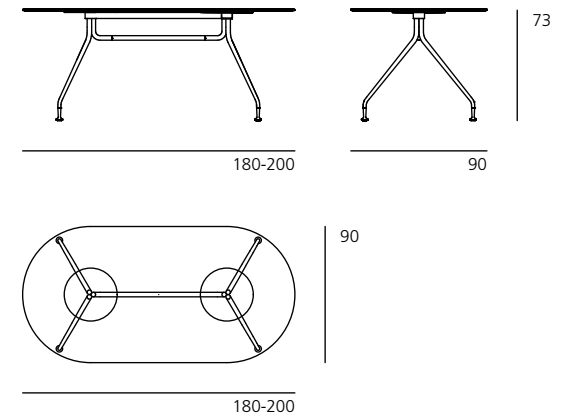
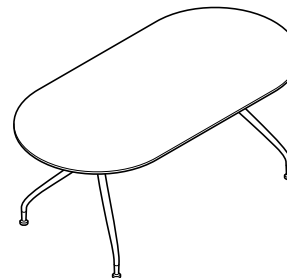

Occo-Tisch. Programm 222. Modelle und Maße.

Wilkhahn

222/61
Quadrat

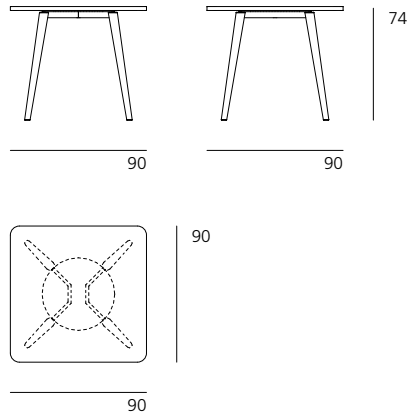
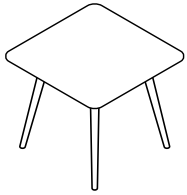

222/61
Quadrat

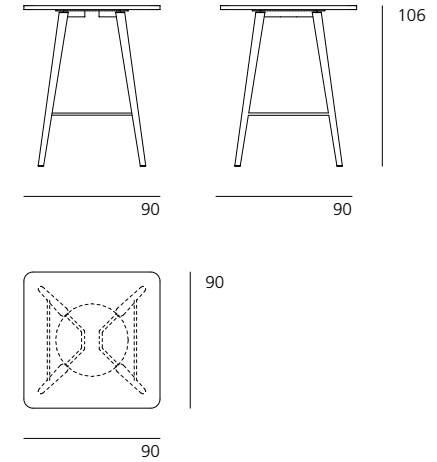

222/71
Rund

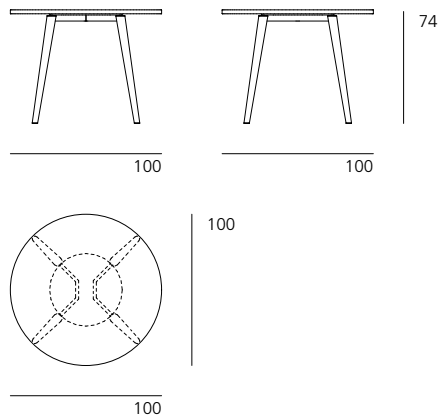
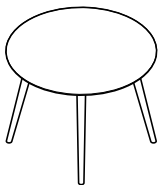

222/71
Rund

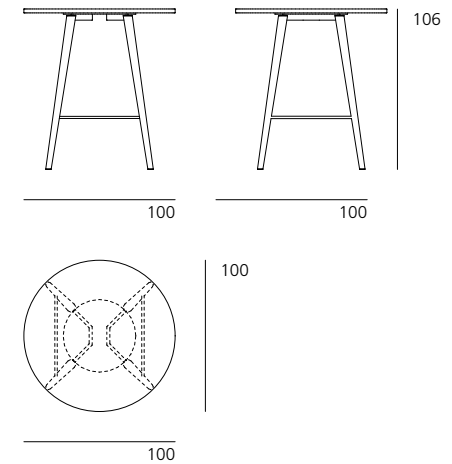

Occo-Tisch. Programm 222. Modelle und Maße.

Wilkhahn

222/81
Rechteck

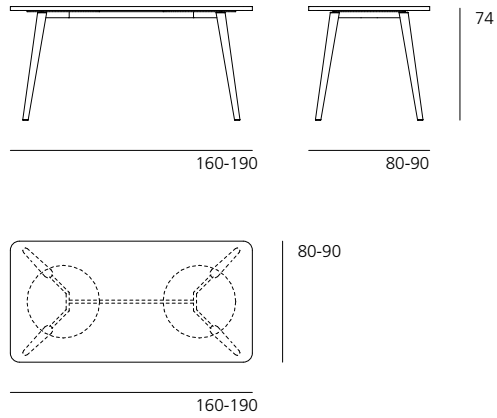
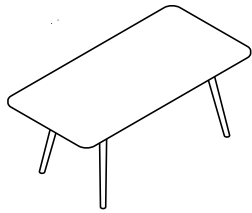

222/81
Rechteck

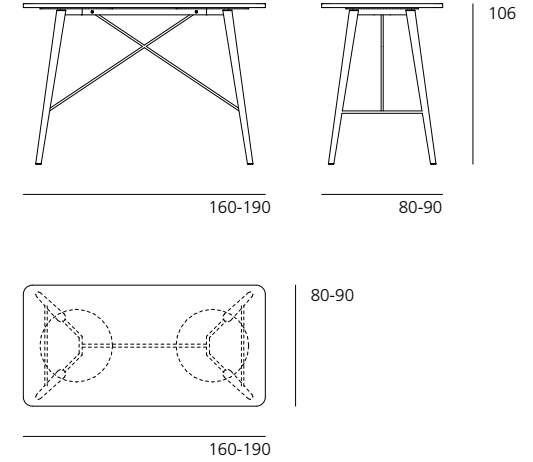

222/91
Oval

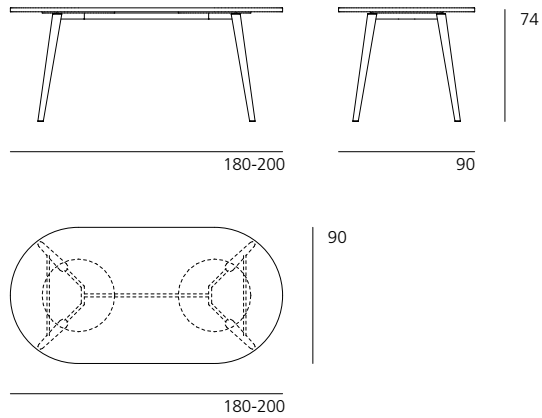
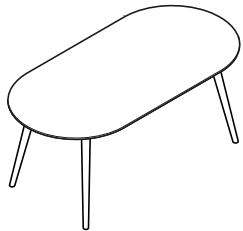

222/91
Oval

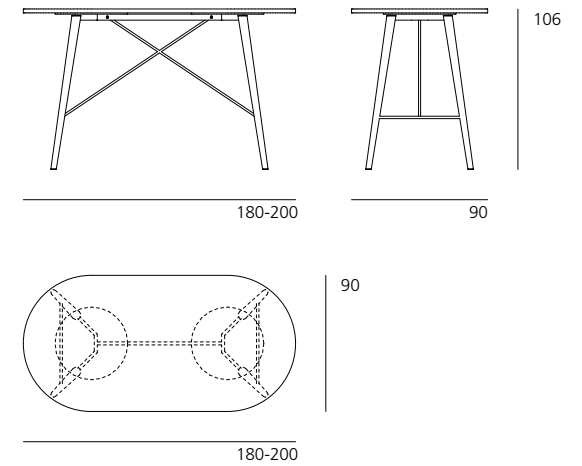

Occo, Occo SC, Occo-Barstuhl.

Programm 222. Technische Einzelheiten.

Wilkhahn



Design: jehs+laub

Funktion

Ob in Besprechungsräumen, offenen Meetingzonen oder Cafeterien: Occo verbindet hervorragenden Komfort, große Einsatzbreite und enorme Gestaltungsvielfalt mit einer wiedererkennbaren Formensprache.

Stühle

Gestell

Vierbeingestell Modelle 221/10, 221/11, 221/12, 222/10, 222/11, 222/12

Stahlrohrgestell struktur matt beschichtet in den Farben Weiß, Schwarz, Grau, Graubeige, Orangerot, Blaugrau oder glanzverchromt.

Hinweis: Mit glanzverchromtem Gestell ungepolstert 10 Stück stapelbar, mit Sitz- oder Innenpolster 8 Stück (mit Lederbezug nicht stapelbar).

Modelle 221/10 und 222/10 (Schale ungepolstert) mit vier Stapelpuffern aus PUR und Gestellabdeckung aus Kunststoff (PP) jeweils in der Farbe Dunkelgrau. Die optionale Filzaufgabe ist zum Stapeln zu entfernen, da dauerhafte Druckstellen entstehen können. Modelle 221/11, 221/12, 222/11 und 222/12 mit Stapelplatte aus Kunststoff (PP) in der Farbe Dunkelgrau.

Vierbeingestell Massivholz

Modelle 221/20, 221/21, 221/22, 222/20, 222/21, 222/22

Sitzträger aus Stahlrohr in der Farbe Dunkelgrau struktur matt zur Montage der Sitzschale sowie zur Aufnahme der vier Beine aus Massivholz Eiche, natur geölt.

Viersternfuß

Modelle 221/30, 221/31, 221/32, 222/30, 222/31, 222/32,

Fünfsternfuß

Modelle 221/40, 221/41, 221/42, 222/40, 222/41, 222/42

Konifiziertes Stahlrohrgestell struktur matt beschichtet in den Farben Weiß, Schwarz, Grau, Graubeige, Orangerot, Blaugrau oder glanzverchromt mit Sitzträger aus geformtem Flachstahl in der Farbe Dunkelgrau struktur matt zur Montage der Schale. Beim Viersternfußgestell sind die Gleiter aus Stahl in der Farbe Dunkelgrau struktur matt.

Vierbein- und Viersternfuß-Modelle sind mit Universalgleitern für weiche und harte Böden ausgerüstet. Bei empfindlichen Böden bitte mit zusätzlichen Filzgleitern bestellen (ohne Mehrpreis). Fünfsternfuß Modelle 221/40, 221/41, 221/42, 222/40, 222/41, 222/42 mit Doppellenkrollen, lastabhängig gebremst, aus schwarzem Polypropylen nach DIN EN 12529 als Standardausführung für Teppichböden, optional mit grauem Laufbelag aus Polyurethan für harte Böden.

Barstühle

Kufengestell

Kufengestell mit Fußstütze aus Stahlrundstab, Durchmesser 12 mm, struktur matt beschichtet in den Farben Weiß, Schwarz, Grau, Graubeige, Orangerot, Blaugrau oder glanzverchromt.

Barstühle

Vierbeingestell Massivholz

Sitzträger aus Stahlrohr in der Farbe Dunkelgrau struktur matt zur Montage der Sitzschale sowie zur Aufnahme der vier Beine aus Massivholz Eiche, natur geölt. Mit Fußstütze aus Stahlrundstab, glanzverchromt.

Sitz und Rücken

Einteilige, ergonomisch geformte Sitzschale mit Ausschnitt, aus verstärktem durchgefärbtem Polypropylen wahlweise in den Farben Weiß, Schwarz, Grau, Graubeige, Orangerot oder Blaugrau. Ungepolsterte Modelle wahlweise mit Sitzauflage aus Filz mit Antirutsch-Beschichtung. In den Farben Anthrazit, Hellmeliert, Graphit, Mango, Verde, Deep Water. Polster der Modelle mit Sitz- bzw. Innenpolster jeweils aus Schnittschaum.

Normen

Die Occo-Universalstühle mit Vierbeingestell entsprechen der Bürostuhlnorm DIN EN 16139-L1.



www.tuv.com
ID 1000000000

Hinweise

Im Rahmen der Qualitätssicherung bieten wir weißes Leder (74/72) nicht an. Alle anderen Standard-Lederfarben sind möglich.

Durch die längere Einwirkung von UV-Strahlen können sich Kunststofffarben geringfügig verändern.

Materialbedingt gibt es geringe Farbabweichungen zwischen den weißen direktbeschichteten (DBS)- und HPL-Tischplatten und den weißen Occo-Kunststoffstühlen.

Filz ist ein Naturprodukt. Daher kann es zu Farbabweichungen kommen. Diese stellen keinen Reklamationsgrund dar, sondern unterstreichen die Einzigartigkeit des Materials.

Technische Änderungen vorbehalten.

Occo Conference. Programm 224. Technische Einzelheiten.

Wilkhahn

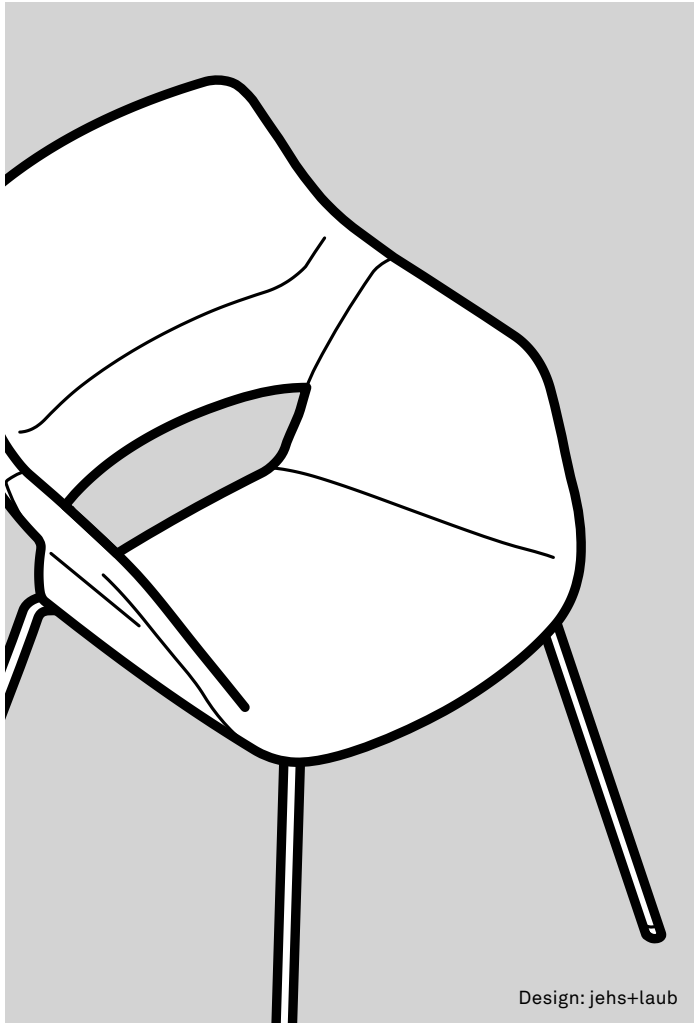

Funktion

Hochwertig gestaltetes und variantenreiches Sesselprogramm, mit sechs Gestellalternativen, zwei Rückenlehnenhöhen und großer Bezugsvielfalt für unterschiedliche Einsatzbereiche konfigurierbar wie Work Lounge, Mittelzone und Arbeitsplatz, Lobby, Besprechungsbereich und Konferenzraum sowie Casino, Restaurant und Esszimmer. Exzellente Ergonomie und hohes Komfortempfinden durch unterschiedliche Härtegrade der Polsterzonen. Vollumpolsterte Sitzkörper mit integrierten Armauflagen und prägnantem Ausschnitt zwischen Sitz- und Rücken für die Verbindung von visueller Leichtigkeit mit der einladenden Geborgenheit eines Schalensessels. Mit auswechselbaren Bezügen, die durch Nähte und Niederhalter die dreidimensionalen Konturen und Zonierungen des Polsterkörpers präzise und formschlüssig umschreiben.

Gestell

Vierbeingestell Stahl

Modelle 224/13, 224/14

Stahlrohrgestell, Durchmesser 18 mm, strukturmatt in den Farben Weiß oder Schwarz beschichtet oder glanzverchromt.

Vierbeingestell Massivholz

Modelle 224/23, 224/24

Sitzträger aus Stahlrohr in der Farbe Dunkelgrau strukturmatt zur Montage der Sitzschale sowie zur Aufnahme der vier konisch zulaufenden Beine aus Massivholz Eiche, natur geölt. Vierbeingestelle mit Universalgleitern für weiche und harte Böden. Bei empfindlichen Böden bitte mit zusätzlichen Filzgleitern bestellen (ohne Mehrpreis).

Viersternfußgestell

Modelle 224/33, 224/34

Konifiziertes Stahlrohrgestell, strukturmatt in den Farben Weiß oder Schwarz beschichtet oder glanzverchromt mit Gleitern aus Stahl in der Farbe Dunkelgrau strukturmatt beschichtet mit universeller Gleitfläche für weiche und harte Böden, bei empfindlichen Böden bitte mit zusätzlichen Filzgleitern bestellen (ohne Mehrpreis).

Fünfsternfußgestell

Modelle 224/43, 224/44

Konifiziertes Stahlrohrgestell, strukturmatt in den Farben Weiß oder Schwarz beschichtet oder glanzverchromt mit Doppellenrollen, lastabhängig gebremst, aus schwarzem Polyamid nach DIN EN 12529 als Standardausführung für Teppichböden, optional mit grauem Laufbelag aus Polyurethan für harte Böden.

Vierarmiges Fußkreuz

Modelle 224/53, 224/54

Vierarmiges Fußkreuz aus Aluminiumdruckguss strukturmatt in den Farben Weiß oder Schwarz beschichtet, mattpoliert oder glanzverchromt, mit drehbarer Säule aus Edelstahl (optional mit Rückstellautomatik) und Active-Mechanik, per Hebel in der horizontalen 0-Stellung arretierbar, mit Gehäuse aus Aluminiumdruckguss, mattpoliert. Schwarze Universalgleiter aus Kunststoff für alle Bodenvarianten. Optional mit Tellergleitern mit vergrößerter Aufstandsfläche für empfindliche Bodenbeläge entweder analog dem Fußkreuz strukturmatt in den Farben Weiß oder Schwarz beschichtet, mattverchromt (Fußkreuz mattpoliert) oder glanzverchromt (Fußkreuz glanzverchromt). Gleitereinsatz aus schwarzem Polyamid für Teppichböden. Bei harten Böden (z. B. Stein) bitte mit weichem TPU,

bei Holzböden (z. B. Parkett) bitte mit zusätzlichem Filz bestellen. Durch diese Gleiter verändert sich die Sitzhöhe auf 44 cm. Optional gemäß DIN EN 1335 und der ANSI/BIFMA X 5.1 mit lastabhängig gebremsten Doppellenrollen aus schwarzem Polyamid nach DIN EN 12529, als Standardausführung für Teppichböden; mit grauem Laufbelag aus Polyurethan für harte Böden. Durch die Rollen verändert sich die Sitzhöhe auf 45 cm.

Fünfarmiges Fußkreuz

Modelle 224/63, 224/64

Fünfarmiges Fußkreuz aus Aluminiumdruckguss strukturmatt in den Farben Weiß oder Schwarz beschichtet, mattpoliert oder glanzverchromt, mit drehbarer Gasfedersäule und Active-Mechanik, per Hebel stufenlos höhenverstellbar und in der horizontalen 0-Stellung arretierbar, mit Gehäuse aus Aluminiumdruckguss, mattpoliert. Gemäß DIN EN 1335 und der ANSI/BIFMA X 5.1 mit lastabhängig gebremsten Doppellenrollen aus schwarzem Polyamid nach DIN EN 12529, als Standardausführung für Teppichböden; mit grauem Laufbelag aus Polyurethan für harte Böden.

Technische Änderungen vorbehalten.

Occo Conference. Programm 224. Technische Einzelheiten.

Wilkhahn

Sitz und Rücken

Einteilige Sitzschale mit integrierten Armlehnen und Rückenschale, jeweils aus Form-Sperrholz komplett mit PUR-Formschaum je nach Polsterzone in unterschiedlichen Härtegraden umschäumt und bezogen. Sitz- und Rückenschale mit verdeckter Verschraubung verbunden. Bezüge mit Konturnähten in Sitz und Rücken durch Niederhalter in den Polstern fixiert, austauschbar.

Normen

Die Modelle mit vierbeinigem Gestell, mit Fünfsternefuß und mit Fußkreuzen entsprechen DIN EN 16139, DIN EN 1728 und ANSI/BIFMA X 5.1 (derzeit in Prüfung).

Hinweis

Im Rahmen der Qualitätssicherung bieten wir weißes Leder (74/72) nicht an. Alle anderen Standard- Lederfarben sind möglich.

Occo-Tisch. Programm 222. Technische Einzelheiten.

Wilkhahn

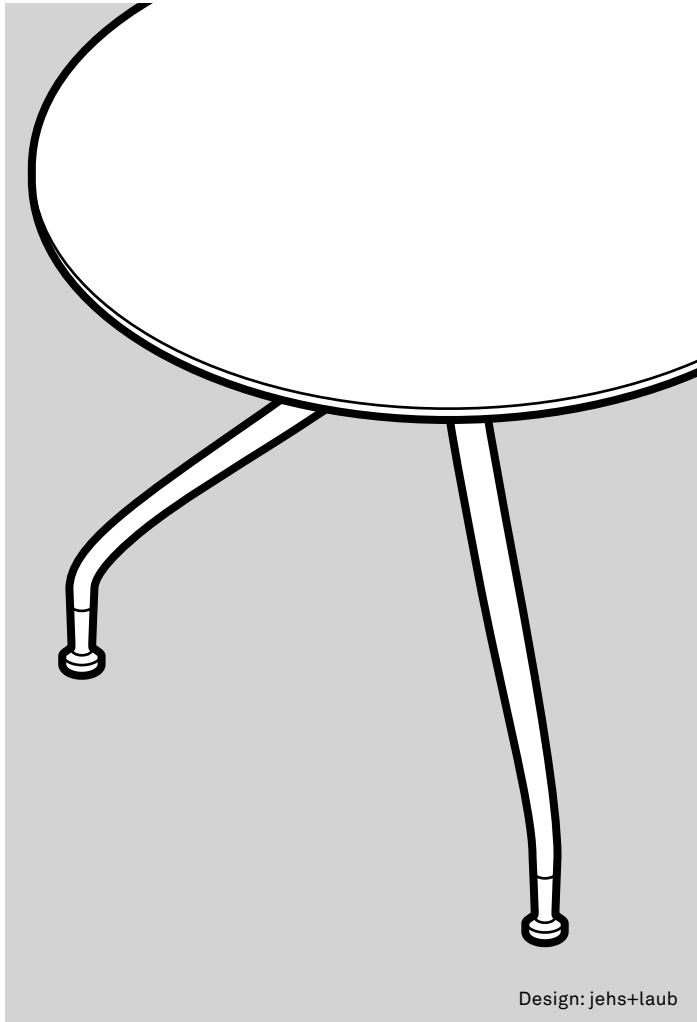

Design: jehs+laub

Tische

Gestell

Modelle 222/60 und 222/70 mit vier sternförmigen Tischbeinen aus konifiziertem Stahlrohr wahlweise strukturmatt beschichtet in Schwarz oder Weiß oder glanzverchromt.

Modelle 222/80 und 222/90 Tischbeine durch eine Traverse verbunden. Modelle ab 90 x 180 cm inkl. zusätzlicher Verstärkungszarge in der Farbe Dunkelgrau strukturmatt. Alle Plattenträger und Gleiter aus Stahl in der Farbe Dunkelgrau strukturmatt. Mit Universalgleitern für weiche und harte Böden ausgerüstet. Bei Holzböden (z. B. Parkett) bitte mit zusätzlichen Filzgleitern bestellen (ohne Mehrpreis). Verstellbereich 10 mm. Optional mit feststellbaren, nivellierbaren Lenkrollen mit Laufflächen aus schwarzem Polyamid als Standardausführung für Teppichböden; mit Laufflächen aus Polyurethan für harte Böden (bei Bestellung bitte angeben).

Modelle 222/61, 222/71, 222/81, 222/91 mit Vierbeingestell Massivholz, Eiche, natur geölt.

Modelle 222/81 und 222/91

in Stehhöhe mit Mittelzarge und diagonaler Aussteifung aus glanzverchromtem Rundstahl.

Modelle 222/61 und 222/71

in Stehhöhe mit horizontaler Aussteifung aus glanzverchromtem Rundstahl. Mit Universalgleitern für weiche und harte Böden ausgerüstet. Bei Holzböden (z. B. Parkett) bitte mit zusätzlichen Filzgleitern bestellen (ohne Mehrpreis).

Trägermaterial Tischplatte Plattengruppe 2 – Furnier Variante 1 und 2

MDF-Platte (mitteldichte Faserplatte), Plattenstärke 26 mm
 Variante 1:
 Buche-, oder Eichefurnier nach Wilkhahn-Farbtönen mit gefaster Holz- kante, weitestgehend farbgleich mit dem Furnier
 Modelle 222/61, 222/71, 222/81, 222/91 nur in der Ausführung mit Eichefurnier erhältlich.
 Variante 2: (nur Modelle 222/60, 222/70, 222/80, 222/90)
 Nussbaum- oder Ulmefurnier nach Wilkhahn-Farbtönen mit gefaster Holz- kante, weitestgehend farbgleich mit dem Furnier.
 Tischhöhe 74 cm
 Stehhöhe 106 cm

Plattengruppe 5 – Direktbeschichtet

Plattenstärke 25 mm, Melaminharz, direkt beschichtet in den Farben Weiß oder Schwarz mit gerader Kunststoffkante farbgleich zur Oberfläche.
 Tischhöhe 74 cm
 Stehhöhe 106 cm

Plattengruppe 7 – Schwarz/Weiß durchgefärbt

Plattenstärke 12 mm
 Platte aus durchgefärbtem HPL (High Pressure Laminate) in den Farben Schwarz oder Weiß, Kante gefast.
 Tischhöhe 73 cm
 Stehhöhe 105 cm

Plattengruppe 10 – Massivholz

Plattenstärke 25 mm
 Eiche Massivholz nach Wilkhahn-Farbtönen, natur geölt, Kante, unterseitig gerundet.
 Tischhöhe 74 cm
 Stehhöhe 106 cm

Hinweis

Materialbedingt gibt es geringe Farbabweichungen zwischen den weißen direktbeschichteten (DBS)- und HPL-Tischplatten und den weißen Occo Kunststoffstühlen.

Kantenprofile



E4 – 1 Massivholzkante, unterseitig gerundet

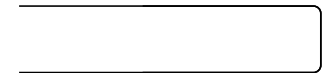

E2 – 3 Kunststoffkante gerade



E2 – 5 Holzkante gefast, 12 mm

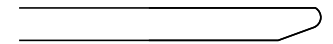

E5 – 1 HPL-Vollkern, Kante gefast, 4 mm Radius

Technische Änderungen vorbehalten.

Occo. Programm 222. Auszeichnungen / Normen / Zertifikate.

Wilkhahn

Auszeichnungen



Nicht alle Auszeichnungen sind für alle Varianten zutreffend.

Zertifikate Produkt / Normen Produkt



Nicht alle Zertifikate / Normen sind für alle Varianten zutreffend.

Zertifikate Unternehmen, Mitgliedschaften

