



Perimeter

Ein umfangreiches
Polstermöbelsystem

orangebox



Produktbeschreibung

Die modularen Elemente von Perimeter bieten verschiedene Produktkombinationen, Konfigurationen und Polsteroptionen. Perimeter reicht von freistehenden Bank- und Kabineneinheiten über moderne Sofas in verschiedenen Längen (mit niedriger und hoher Rückenlehne) bis hin zu verbundenen Szenarios für offene Zusammenarbeit oder – bei teilweiser Umschliessung – mehr Schutz.

Das umfassende Produktangebot von Perimeter und seine architektonische Präsenz sorgen dafür, dass sich dieses klassische Orangebox-Design gleichermassen gut in kleineren Räumlichkeiten, grossen offenen Bereichen und geräumigen Vorhallen einsetzen lässt. Perimeter ist ein Begleiter für Boundary, mit dem es das moderne Design und die Beine aus Gussaluminium gemein hat. Dadurch können die Produktreihen in Szenarien kombiniert werden, wo sowohl Sessel als auch Zweisitzer benötigt werden.

Die beiden geschwungenen Perimeter-Module können mit niedriger oder mit hoher Rückenlehne spezifiziert werden. Die Klarheit der architektonischen Form und die leichte Kombinierbarkeit bieten eine willkommene Vielseitigkeit bei den möglichen Konfigurationen und machen die Module bei der

Raumplanung so nützlich. Wie bei der gesamten Perimeter-Kollektion können sie gleichermassen gut mit freistehenden oder mit verbundenen Tischen eingesetzt werden.

Die Perimeter-Module mit hoher Rückenlehne werden wiederum dafür geschätzt, dass sie in offenen Arbeitsumfeldern Privatsphäre schaffen. Das Design eröffnet Designern und Planern vielfältige Möglichkeiten bei der Stoffauswahl und bietet die Flexibilität, mit komplementären Farbblöcken zu arbeiten oder schlichte Farben mit lebhafteren Strukturen und Mustern zu kombinieren.

Mit der Sitzbank erhält Perimeter eine präzise Funktion und eine klare Raumplanungstypologie, wobei Module Rücken an Rücken verbunden werden können und sich mit Arbeitstischen kombinieren lassen, die Strom- und Datenanschlüsse bieten. Das skulpturale Bein aus Gussaluminium kann gegen ein Box-Gestell ausgetauscht werden, um sich in unterschiedliche Designs einzufügen. Wie bei den anderen Polstermöbelsystemen sind die vollständig aktualisierten Möglichkeiten, Umfänge und Wahloptionen von Perimeter in unserer jährlichen Preisliste aufgeführt.

Bild PR-03DB und PR-04DB



Oberes Bild - PR-02DB, Unteres Bild - PR-46HB



Produktauswahl

PR01-DB

2-Sitzer + doppelte Rückenlehne



H840 [H33] SH460 [SH18]
W1200 [W47]
D640 [D25] SD500 [SD20]

PR02-DB

2-Sitzer + Doppellehnen + doppelte Rückenlehne

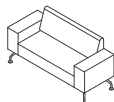

H840 [H33] SH460 [SH18]
W1640 [W65]
D640 [D25] SD500 [SD20]

PR03-DB

2-Sitzer + Lehne rechts + doppelte Rückenlehne

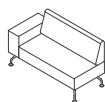

H840 [H33] SH460 [SH18]
W1420 [W56]
D640 [D25] SD500 [SD20]

PR04-DB

2-Sitzer + Lehne links + doppelte Rückenlehne

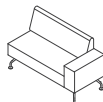

H840 [H33] SH460 [SH18]
W1420 [W56]
D640 [D25] SD500 [SD20]

PR05-SSC

Quadratisches Eckmodul



H460 [H18] SH460 [SH18]
W640 [W25]
D640 [D25] SD500 [SD20]

PR05-SSE

Quadratisches Endmodul



H460 [H18] SH460 [SH18]
W640 [W25]
D640 [D25] SD500 [SD20]

PR05-SSF

Quadratisches Modul freistehend



H460 [H18] SH460 [SH18]
W640 [W25]
D640 [D25] SD500 [SD20]

PR06-STC

Quadratisches Tischmodul - Eckmodul



H460 [H18]
W640 [W25]
D640 [D25]

PR06-STE

Quadratisches Tischmodul - Eckmodul



H460 [H18]
W640 [W25]
D640 [D25]

PR06-STF

Quadratisches Tischmodul - freistehend



H460 [H18]
W640 [W25]
D640 [D25]

PR09-LA

Verbindungsarm

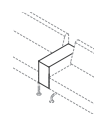

H655 [H26]
W220 [W9]
D640 [D25]

PR10-LA

Niedriger Verbindungsarm

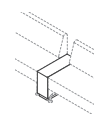

H460 [H18]
W220 [W9]
D640 [D25]

PR11

Einsitzer



H840 [H33] SH460 [SH18]
W640 [W25]
D640 [D25] SD500 [SD20]

PR13

Zweisitzer, keine Lehne 40°-Einheit



H840 [H33] SH460 [SH18]
W1810 [W71]
D765 [D27] SD500 [SD20]

PR-14

Zweisitzer, Lehne rechts 40°-Einheit

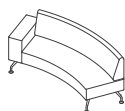

H840 [H33] SH460 [SH18]
W2015 [W79]
D835 [D33] SD500 [SD20]

PR-15

Zweisitzer, Lehne links 40°-Einheit



H840 [H33] SH460 [SH18]
W2015 [W79]
D835 [D33] SD500 [SD20]

PR-16

Zweisitzer, Doppellehne 40°-Einheit

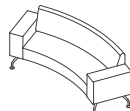

H840 [H33] SH460 [SH18]
W2220 [W87]
D835 [D33] SD500 [SD20]

PR-17

Zweisitzer, keine Lehne 90°-Einheit

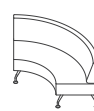

H840 [H33] SH460 [SH18]
W1810 [W71]
D835 [D33] SD500 [SD20]

PR-18

Zweisitzer, Lehne rechts 90°-Einheit

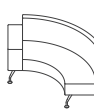

H840 [H33] SH460 [SH18]
W1965 [W77]
D990 [D39] SD500 [SD20]

PR-19

Zweisitzer, Lehne links 90°-Einheit

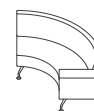

H840 [H33] SH460 [SH18]
W1965 [W77]
D990 [D39] SD500 [SD20]

PR-20

Zweisitzer, gerades Modul + Ecke rechts mit Rückenlehne

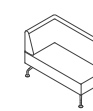

H840 [H33] SH460 [SH18]
W1256 [W49]
D645 [D25] SD500 [SD20]

PR-21

Zweisitzer, gerades Modul + Ecke links mit Rückenlehne



H840 [H33] SH460 [SH18]
W1256 [W49]
D645 [D25] SD500 [SD20]

PR-22

ø 1000 mm Tisch

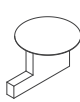

H730 [H29]
W1000 [W39]
D1300 [D51]

PR-23

ø 1200 mm Tisch

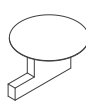

H730 [H29]
W1200 [W47]
D1400 [D55]

PR25-HB

Sofaelement mit hoher Rückenlehne



H1370 [H54] SH460 [SH18]
W1200 [W47]
D640 [D25] SD500 [SD20]

PR26-HB

Sofaelement mit hoher Rückenlehne 140°



H1370 [H54] SH460 [SH18]
W1810 [W71]
D765 [D30] SD500 [SD20]

PR27-HB

Gebogenes Sofaelement mit hoher Rückenlehne 90°



H1370 [H54] SH460 [SH18]
W1810 [W71]
D835 [D33] SD500 [SD20]

PR28-HB

Gerades Modul mit hoher Rückenlehne + Ecke rechts mit Rückenlehne



H1370 [H54] SH460 [SH18]
W1220 [W48]
D645 [D25] SD500 [SD20]

PR29-HB

Gerades Modul mit hoher Rückenlehne + Ecke links mit Rückenlehne

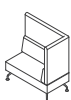

H1370 [H54] SH460 [SH18]
W1220 [W48]
D645 [D25] SD500 [SD20]

PR30-HB

Umschlossenes Sofaelement mit hoher Rückenlehne

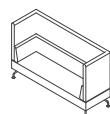

H1370 [H54] SH460 [SH18]
W2150 [W85]
D715 [D28] SD500 [SD20]

PR31-HB

Sitzmodul mit hoher Rückenlehne

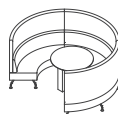

H1370 [H54] SH460 [SH18]
W2500 [W98]
D2200 [D87] SD500 [SD20]

PR32

Gebogenes Sofaelement inkl. integriertem Tisch



H840 [H33] SH460 [SH18]
W3425 [W135]
D2300 [D91] SD500 [SD20]

PR33-HB

Doppelsitzbankelement mit hoher Rückenlehne

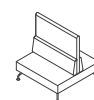

H1370 [H54] SH460 [SH18]
W1200 [W47]
D1200 [D47] SD500 [SD20]

PR34-HB

Sofaelement mit hoher Rückenlehne auf Sockel

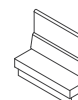

H1370 [H54] SH460 [SH18]
W1200 [W47]
D640 [D25] SD500 [SD20]

PR35-HB

Doppelsitzbankelement mit hoher Rückenlehne auf Sockel

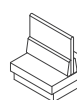

H1370 [H54] SH460 [SH18]
W1200 [W47]
D1200 [D47] SD500 [SD20]

mm[°]

H - Höhe — D - Tiefe — W - Breite — SH - Sitzhöhe — SD - Sitztiefe

Produktauswahl

PR40-HB

Sitzbankelement mit hoher Rückenlehne, 3-sitziges Sofa auf geschwungenen Beinen



H1370 [H54] SH460 [SH18]
W1600 [W63]
D640 [D25] SD500 [SD20]

PR41-HB

Sitzbankelement mit hoher Rückenlehne, 6-sitziges Sofa auf geschwungenen Beinen

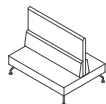

H1370 [H54] SH460 [SH18]
W1600 [W63]
D1200 [D47] SD500 [SD20]

PR42-HB

Sitzbankelement mit hoher Rückenlehne, 3-sitziges Sofa auf Sockel

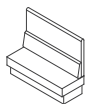

H1370 [H54] SH460 [SH18]
W1600 [W63]
D640 [D25] SD500 [SD20]

PR43-HB

Sitzbankelement mit hoher Rückenlehne, 6-sitziges Sofa auf Sockel

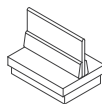

H1370 [H54] SH460 [SH18]
W1600 [W63]
D1200 [D47] SD500 [SD20]

PR44-HB

4 Sitzer mit Trennwand und Tisch auf Sockel

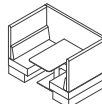

H1370 [H54] SH460 [SH18]
W2000 [W79]
D1265 [D50] SD500 [SD20]

PR45-HB

Sitzer mit Trennwand und Tisch auf Sockel

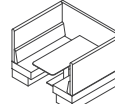

H1370 [H54] SH460 [SH18]
W2000 [W79]
D1665 [D66] SD500 [SD20]

PR46-HB

4 Sitzer mit Trennwand und Tisch auf Beinen

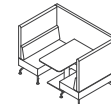

H1370 [H54] SH460 [SH18]
W2000 [W79]
D1265 [D50] SD500 [SD20]

PR47-HB

6 Sitzer mit Trennwand und Tisch auf Beinen

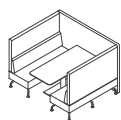

H1370 [H54] SH460 [SH18]
W2000 [W79]
D1665 [D66] SD500 [SD20]

PR-36

Rechteckiger Tisch

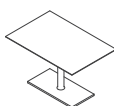

H730 [H29]
W800 [W31]
D1200 [D47]

PR-37

D-Tisch

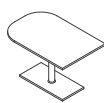

H730 [H29]
W800 [W31]
D1200 [D47]

PR-38

Rechteckiger Tisch

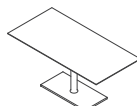

H730 [H29]
W800 [W31]
D1600 [D63]

PR-39

D-Tisch

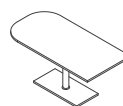

H730 [H29]
W800 [W31]
D1600 [D63]



Produktspezifikation

Standardausführung

Gestell: Hartholz und Sperrholz mit verleimten und verschraubten Zargen.

Schaumstoff: Vitafoam Reflex.

Kantendetails: Rechtwinklige Kante standardmäßig.

Beine und Gleiter: Aluminiumdruckguss lackiert in Industrial Silver oder Black Beine und Gleiter als Standard.

Polsterung: Standardpolsterung.

Armlehnen sind immer aus demselben Stoff wie der Sitzstoff.

Tischplattenoberflächen:

Melamin – Walnut, Straight Grain Oak, Artisan Oak, Beech, Graphite, White oder Grey.

Laminat Wood Grain – White Fleetwood, Natural Davos, Grey Arizona, Thermo Oak oder Grey Bardolino.

Laminat Fenix – 2630 Pimobo Doha, 0720 Nero Ingo, 0724 Grigio Bromo, 0718 Grigio Londra, 2638 Titanio Doha, 0725 Grigio Efeso, 0030 Bianco Alaska.

Bankett-Tische – Säule und Untergestell:

Lackiert in Industrial Silver oder Black.

Bankett-Tische – Kantendetails: Melamin, rechtwinklige Kante, Melamin, abgeschrägte Kante, Laminat, rechtwinklige Kante, Laminat, abgeschrägte Kante.

NB: Modelle mit niedrigen und hohen Rückenlehnen nicht innerhalb einer Konfiguration vermischen.

NB: Gestreifte Stoffe sind für gebogene Perimeterprodukte nicht geeignet.

Die Bank ist bei Modellen 42 und 43 mit schwarzem Vinyl bezogen.

Aufpreise für Optionen

Kantendetails: Abgeschrägte Kante gegen Aufpreis lieferbar.

Beine und Gleiter: Polished Beine und Chrome Gleiter.

Polsterung: Komfortpolsterungs- oder zwei-/dreifarbige Polsterung bei einigen Modellen verfügbar.

Armlehnen: Monitor-Gelenkarm oder Stromversorgung verfügbar.

Stromversorgung: Stromversorgung optional verfügbar.

Monitorhalterung: Schwenkbare Monitorhalterung (TMB-01) gegen Aufpreis lieferbar.

Bankett-Tische – Säule und Untergestell: In Chrome / Brush Satin Stahl verfügbar.

Tischoberflächen

Kantendetails

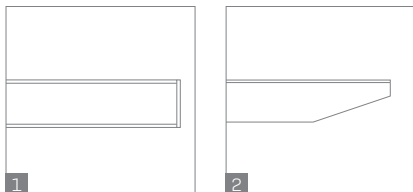

1. rechtwinklige Kante
2. abgeschrägte Kante

Stoffauswahl

Zweifarbiger Bezug

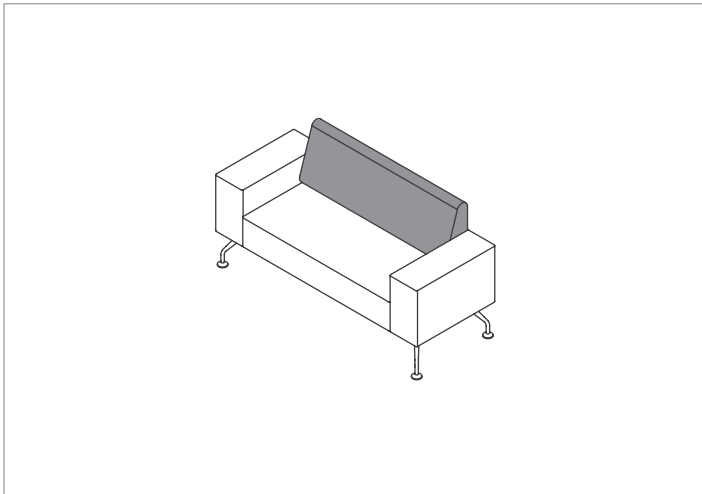

Option 1 - Zweifarbige Polsterung

Sitz und Rücken sowie Arme können aus unterschiedlichen Stoffsortimenten sein.

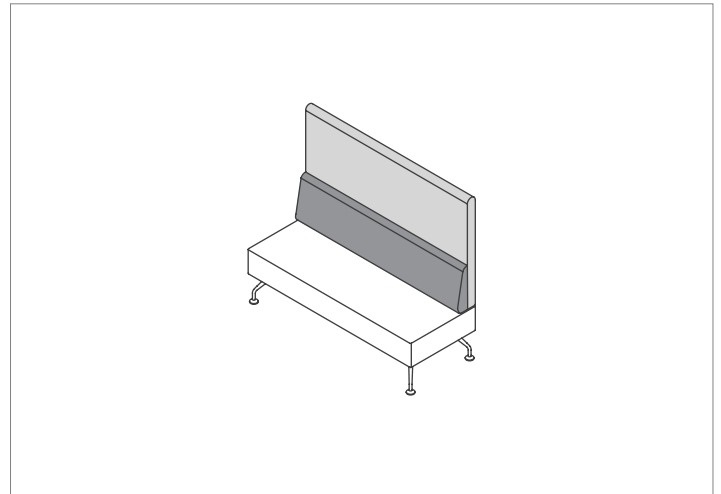

Option 2 - Dreifarbige Polsterung

Sitz, Rücken und Highback können unterschiedliche Stoffe sein.

Example Banquette Configurations

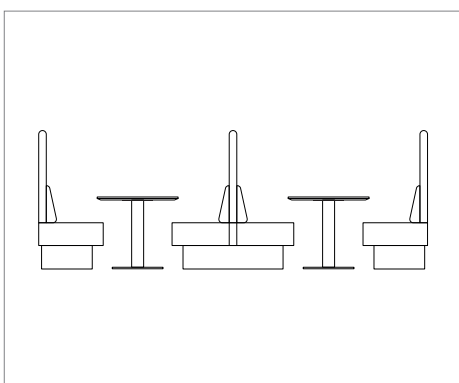

Beispiel 1

Sitzbankmodule 2 und 4 Plätze in Stoff 1 auf Sockelgestell mit 1200 mm x 800 mm Tisch mit rechteckigen Kanten.

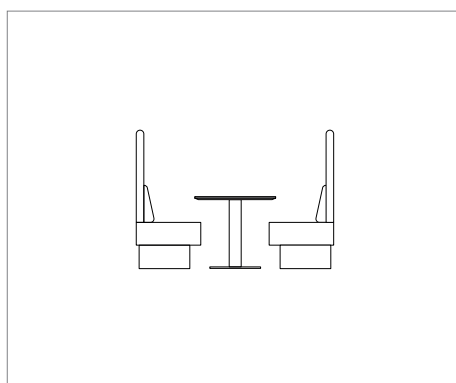

Beispiel 2

Sitzbankmodule 2 und 2 Plätze in Stoff 1 auf Sockelgestell mit 1200 mm x 800 mm Tisch mit rechteckigen Kanten

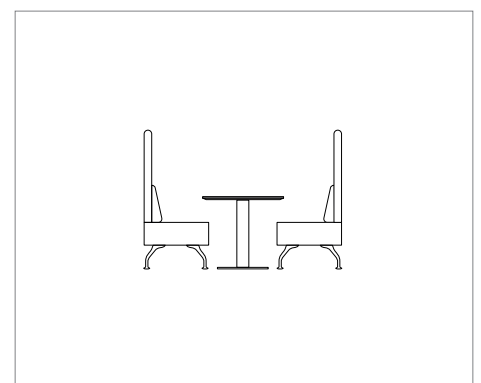

Beispiel 3

Sitzbankmodule 2 und 2 Plätze in Stoff 1 mit 1200 mm x 800 mm Tisch mit rechteckigen Kanten auf geschwungenen Beinen

Produktoberflächen

Tischplattenoberflächen — Melamin



Walnut



Straight Grain Oak



Artisan Oak



Beech



Graphite



Grey



White

Tischplattenoberflächen — Laminat



White Fleetwood



Natural Davos

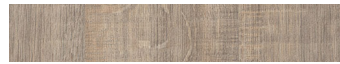

Grey Arizona



Thermo Oak

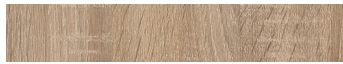

Grey Bardolino



Fenix 2630 Piombo Doha



Fenix 0720 Nero Ingo



Fenix 0724 Grigio Bromo



Fenix 0718 Grigio Londra



Fenix 2638 Titanio Doha



Fenix 0725 Grigio Efeso



Fenix 0030 Bianco Alaska

Beine und Gleiter



Industrial Silver



Black



Chrome

Bankett-Tische – Säule und Untergestell



Industrial Silver



Black



Chrome