

P2 MANAGEMENT

Managementbüros beziehen ihre Wirkung aus unaufdringlicher Eleganz, klaren Linien und aus der Qualität der Verarbeitung. Das Managementprogramm P2 besticht durch hochwertige Furniere als primäre Materialkomponente, die auf elementare

Formensprache und Reduktion auf das Wesentliche treffen. Ein Möbelensemble, das sich selbst zurücknimmt und die Bühne den Materialien, Farben und Oberflächen überlässt.

Design: Christian Horner

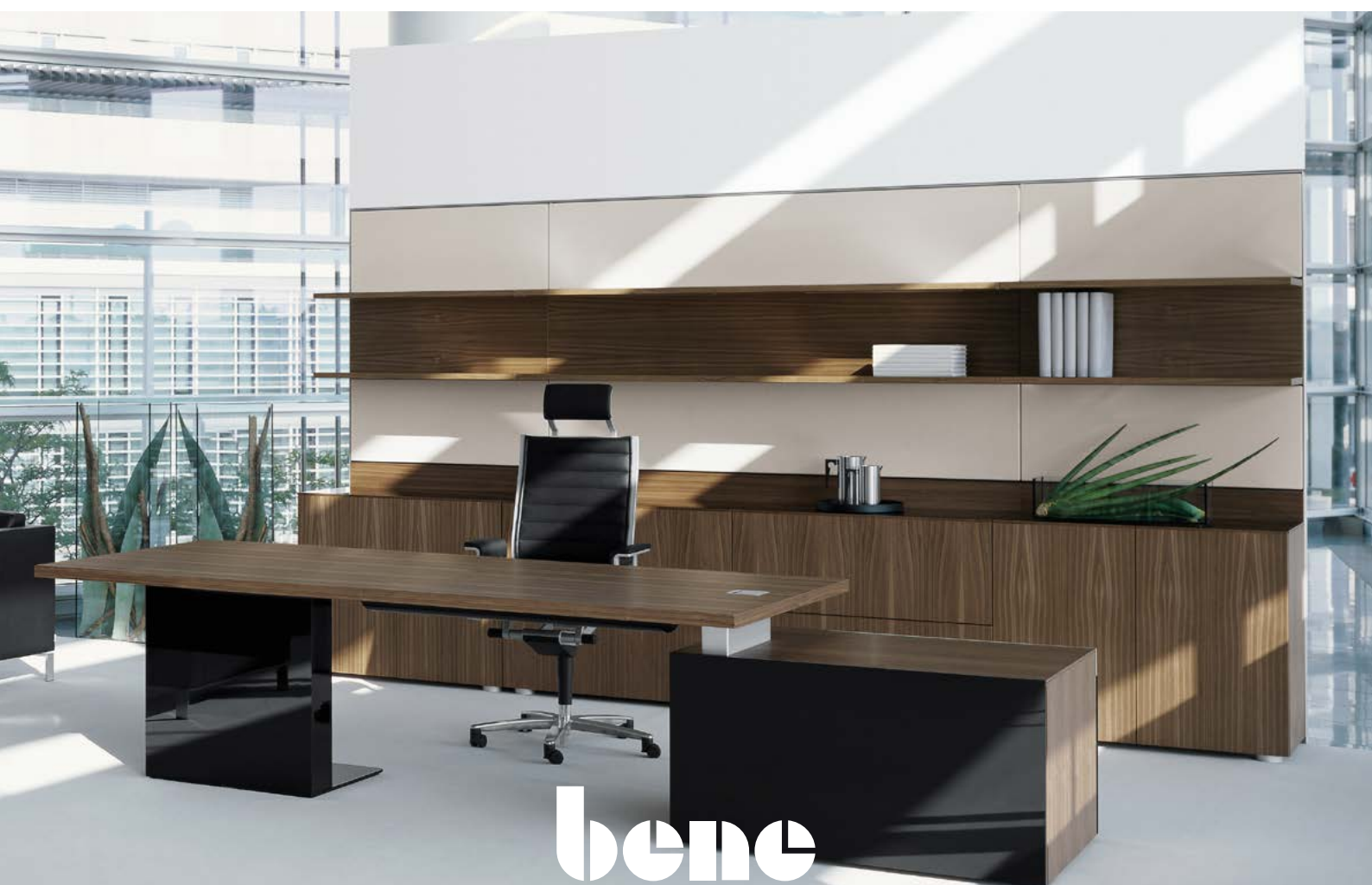

bene

INSPIRIERENDE BÜROS. SEIT 1790.

P2 TISCHE

Die Tische sind jeweils in drei Höhen mit 740/760/780 mm erhältlich. Mit einem in der Wange integriertem Wangenwinkel sind die Tische +40 mm höhenstellbar im 20-mm-Raster.

SCHREIBTISCH MIT VOLLWANGEN

- ❶ **Tischplatte:** 39 mm Spanplatte. Querzarge aus Stahl in Schwarz pulverbeschichtet.
- ❷ **Vollwange:** 50 mm MDF-Platte, furniert. Durch eine Ausfräsung an der Innenseite ist eine Verkabelung innerhalb der Wange möglich. Diese wird mittels einer Abdeckung aus einer 10 mm MDF-Platte verdeckt. Auf Stellfüßen, 5 mm nivellierbar.

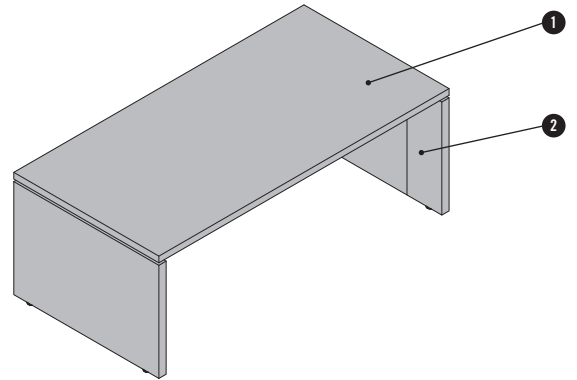

QUERWAGENTISCH MIT VOLLWANGE

- ❶ **Tischplatte:** 39 mm Spanplatte.
- ❷ **Querwange:** MDF- und Spanplattenkonstruktion, 88 mm stark. Eine Verkabelung innerhalb der Wange ist möglich.
- ❸ **Bodenplatte:** Abdeckplatte aus Stahl in Schwarz pulverbeschichtet oder Aluminium eloxiert.
- ❹ **Vollwange:** 50 mm MDF-Platte, furniert. Durch eine Ausfräsung an der Innenseite ist eine Verkabelung innerhalb der Wange möglich. Diese wird mittels einer Abdeckung aus einer 10 mm MDF-Platte verdeckt. Auf Stellfüßen, 5 mm nivellierbar.

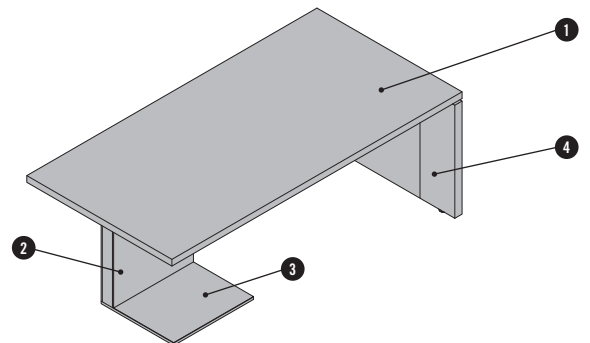

ANBAUTISCH MIT VOLLWANGE

- ❶ **Tischplatte:** 39 mm Spanplatte, für Anbau an Schreibtisch mittels Montageplatten, optional gerichtet für Stützcontainer.
- ❷ **Vollwange:** 50 mm MDF-Platte, furniert. Durch eine Ausfräsung an der Innenseite ist eine Verkabelung innerhalb der Wange möglich. Diese wird mittels einer Abdeckung aus einer 10 mm MDF-Platte verdeckt. Auf Stellfüßen, 5 mm nivellierbar.

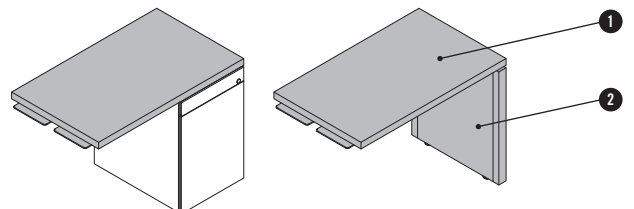

Der Anbautisch kann nur auf einer Tischseite mit Vollwange angebaut werden.

TISCHE - ÜBERSICHT & DIMENSIONEN

SCHREIBTISCH MIT VOLLWANGEN



Höhe: 740/760/780

QUERWANGENTISCH MIT VOLLWANGE

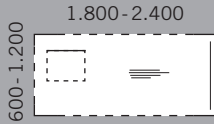

Höhe: 740/760/780

ANBAUTISCH MIT VOLLWANGE

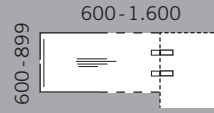

Höhe: 740/760/780

LEGENDE

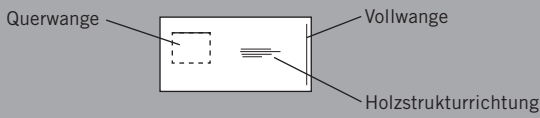

SEITENDEFINITION

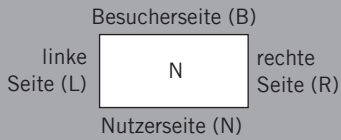

ANBAUPOSITION

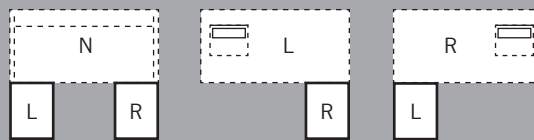

Maße in mm

TISCHE - GESTELLTYPEN

Die angegebenen Höhen beziehen sich immer auf die Tischoberkante.

VOLLWANGE

- Wangenstärke 50 mm
- 50 mm MDF-Platte, Abdeckung 10 mm MDF-Platte
- Nivellierung: + 5 mm mittels Stellschrauben
- Höheneinstellbereich: im 20 mm Raster durch geschultes Fachpersonal

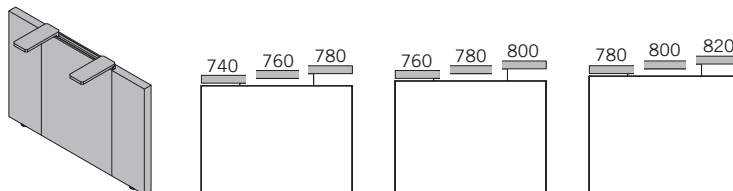

QUERWANGE

- Wangenstärke 88 mm, Breite 550 mm, Bodenplatte Tiefe 500 mm
- 8 mm MDF-Platte und 10 mm Spanplatte, Bodenplatte 16 mm Stahlplatte, Abdeckung Bodenplatte 2 mm Aluminium oder Stahl
- Nivellierung: + 5 mm mittels Stellschrauben
- Höheneinstellbereich: im 20 mm Raster durch geschultes Fachpersonal

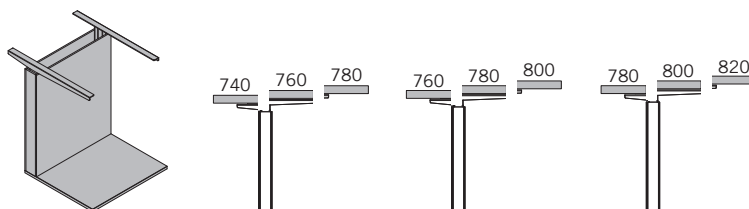

TISCHE - OPTIONEN

UNTERTISCHBLENDE

Möglich bei rechteckigen Tischen und Anbautischen.

Befestigung der Blende erfolgt bei Schreibtisch mit Vollwangen an die Querzarge; bei Querwagentisch mit Vollwange und Anbautisch mit Winkeln an die Plattenunterseite.

Fixe Blendenhöhe: 350 mm. Farbe & Material: wie Tischplatte, optional in Hochglanz lackiert.

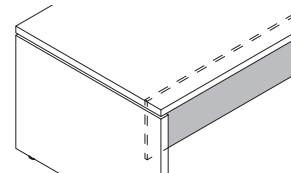

LEDEREINLAGE

Die Ledereinlage ist mit 2 mm Überstand vorne in die Tischplatte eingelassen. Die Position ist jeweils fix vordefiniert und nicht veränderbar.

Bei gewählter Ledereinlage ist ein Anbautisch nur mehr ab Breite 200 cm möglich. Je nach Anbautischtiefe variiert die Position der Ledereinlage. Die Auswahl von Kabelauslass und Plugbox ist auf Anbautischseite immer, auf Lederauflagenseite nur fallweise möglich. Maße: Breite 950 mm, Tiefe 553 mm.

Material & Farbe: Leder, Schwarz.

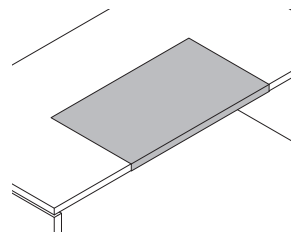

ALU KABELWANNE

ALU Kabelwanne klappbar, für Verkabelung unter Tischplatte. Die Position ist jeweils fix vordefiniert und nicht veränderbar.

Material & Farbe: Aluminium eloxiert, Schwarz pulverbeschichtet.

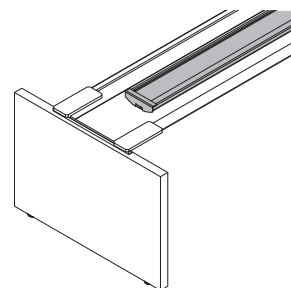

Mögliche Positionen



PLUGBOX

Wahlweise eine oder zwei Plugboxen, Positionen je nach Tischart fix vordefiniert und nicht veränderbar.

Inklusive kurzer Kabelwanne direkt unter der Plugbox zur weiteren Verkabelung unter Tisch. Ist eine Sideboardanbindung gewählt, oder wird die Plugbox auf Seite der Querwange konfiguriert, ist keine Kabelwanne inkludiert. Bei einer Sideboardanbindung kann direkt durch die Tischanbindung verkabelt werden.

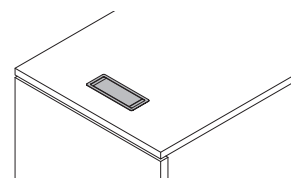

Mögliche Positionen und Positionsbezeichnung ¹

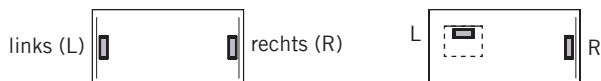

KABELAUSLASSBOHRUNG

Wahlweise eine oder zwei Kabelauslassbohrungen, rund oder eckig, Positionen je nach Tischart fix vordefiniert und nicht veränderbar. Inklusive kurzer Kabelwanne direkt unter der Kabelauslassbohrung zur weiteren Verkabelung unter Tisch. Ist eine Sideboardanbindung gewählt, oder wird der Kabelauslass auf Seite der Querwange konfiguriert, ist keine Kabelwanne inkludiert. Bei einer Sideboardanbindung kann direkt durch die Tischanbindung verkabelt werden. Abdeckung aus Aluminium eloxiert.

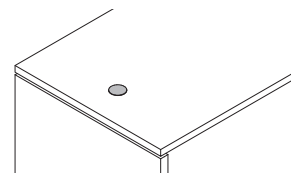

Mögliche Positionen und Positionsbezeichnung ¹

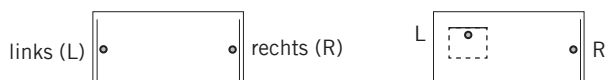

¹ Je Position wahlweise eine Plugbox oder eine Kabelauslassbohrung. Plugbox und integrierbare Steckerleisten → Preisliste „Kabel- und Medienmanagement“

TISCHE - PLANUNGSHINWEISE

Es sind Beschränkungen der Fahrcontainergröße unter einem Schreibtisch zu beachten.

| Tischtiefe | 900 | 1.000 | 1.100 |
|---|-----|-------|-------|
| <p>Querzarge. Gilt nur für Vollwagentische. Exakte Lichte unter Tisch: Tischhöhe minus 140 mm.</p> | | | |
| <p>Untertischblende. Gilt nur für Vollwagentische. Die Untertischblende wird an der Querzarge befestigt.</p> | | | |
| <p>Kabelwanne, Plugbox, Kabelaussch- bohrung. Gilt für Voll- oder Querwagentische. Exakte Lichte unter Tisch: Tischhöhe minus 140 mm.</p> | | | |

ACHTUNG: Die dritte Situation (Kabelwanne, Plugbox, Kabelausschbohrung) kann beim Tisch mit Vollwanne in Kombination mit den beiden ersten auftreten! In diesem Fall gelten alle betroffenen Beschränkungen. Sämtliche angegebenen Maße sind in mm und beziehen sich auf eine Tischhöhe von 740 mm.

P2 BESPRECHUNGSTISCHE

Die P2 Besprechungstische gibt es in quadratischer und rechteckiger Ausführung, in verschiedenen Breiten und Tiefen, sowie zwei Höhen (740 und 760mm).

BESPRECHUNGSTISCH

- 1 **Tischplatte:** 39mm Spanplatte. Quadratisch small/large oder rechteckig.
- 2 **Zentralwange:** MDF- und Spanplattenkonstruktion, zwei verschiedene Größen, Verkabelung innerhalb der Wange möglich. Auf Stellfüßen, nivellierbar.
- 3 **Bodenplatte:** Größe abhängig von Tischplatte. Aluminium eloxiert oder Schwarz pulverbeschichtet.

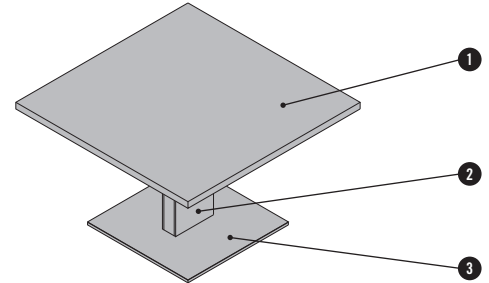

ZENTRALWANGE KLEIN

- Breite 264 mm, Tiefe 90 mm
- Bodenplatte 700x700 mm
- für Besprechungstisch quadratisch bis Breite 1.200mm und allen Besprechungstischen rechteckig.
- Anbindung an Tischplatte erfolgt über eine Anschraubplatte.
- Verkabelung mittels Kabelausslass über Tischplatte möglich.

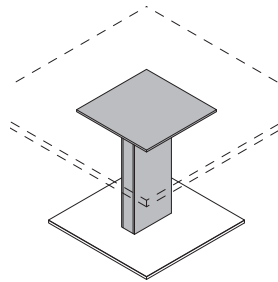

ZENTRALWANGE GROSS

- Breite 434 mm, Tiefe 110 mm
- Bodenplatte 800x800 mm
- für Besprechungstisch quadratisch ab Breite 1.300 mm
- Anbindung an Tischplatte erfolgt über Zargen und Trägerkonsolen.
- Verkabelung mittels Kabelausslass, Plugbox oder Dualklappe über Tischplatte möglich.

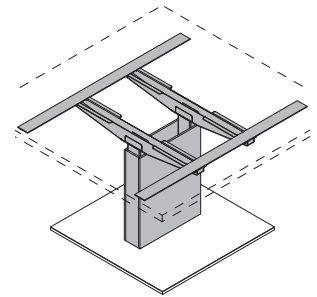

ÜBERSICHT & DIMENSIONEN

| BESPRECHUNGSTISCH QUADRATISCH | | BESPRECHUNGSTISCH RECHTECKIG |
|-------------------------------|---------------|------------------------------|
| 1.000 - 1.200 | 1.300 - 1.560 | 1.800 - 2.600 |
| | | |
| Höhe: 740/760 | | Höhe: 740/760 |

LEGENDE

Zentralwange Holzstrukturrichtung

Maße in mm

BESPRECHUNGSTISCHE - OPTIONEN

AUFLAGE GLASPLATTE

Bei quadratischen Besprechungstischen besteht die Möglichkeit einer 6 mm Glasplatte als Auflage. Wenn diese gewählt wurde sind keine weiteren Verkabelungsoptionen möglich.
Material & Farbe: ESG, Opak Schwarz oder Weiß .

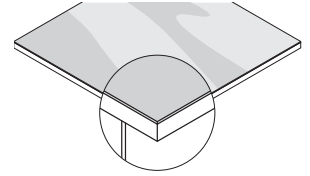

KABELAUSLASSBOHRUNG

Wahlweise eine oder zwei Kabelauslassbohrungen, rund oder eckig. Positionen je nach Tischart fix vordefiniert und nicht veränderbar.
Abdeckung aus Aluminium eloxiert.

Mögliche Positionen und Positionsbezeichnung

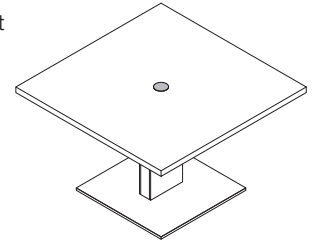
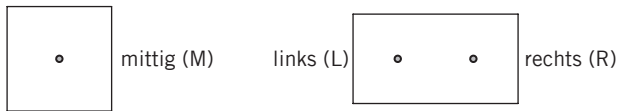

PLUGBOX

Plugbox nur bei quadratischen Tischen ab Breite 1.300 mm und bei rechteckigen Tischen möglich.
Position ist fix mittig und nicht veränderbar.

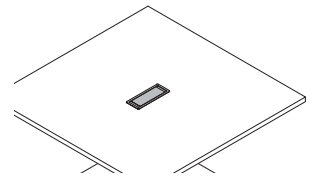

DUALKLAPPE

Dualklappe bei quadratischen Tischen ab Breite 1.300 mm und bei rechteckigen Tischen möglich. Position fix mittig und nicht veränderbar. Inklusive Mediabox direkt unter Dualklappe zur weiteren Verkabelung unter Tisch. Für rechteckige Tische gelten folgende Einschränkungen bei Plugbox und Dualklappe:

| Option | Plugbox | Dualklappe |
|----------------------------------|----------|------------|
| Mindestbreite bei Tiefe 1.000 mm | 1.900 mm | 1.950 mm |
| Mindestbreite bei Tiefe 1.100 mm | 2.100 mm | 2.150 mm |
| Mindestbreite bei Tiefe 1.200 mm | 2.200 mm | 2.250 mm |

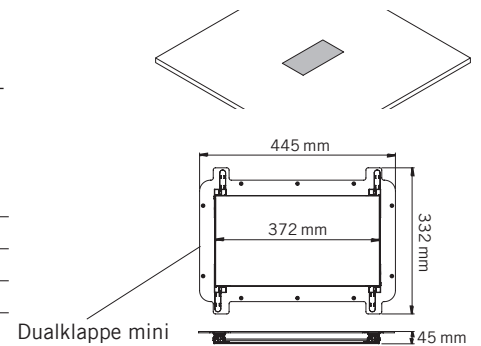

ALU KABELWANNE

Kabelwanne klappbar, für Verkabelung unter Tischplatte bei quadratischen Tischen ab Breite 1.300 mm, sowie bei rechteckigen und verbundenen Besprechungstischen. Position ist fix mittig und nicht veränderbar.
Material & Farbe: Schwarz Aluminium eloxiert.

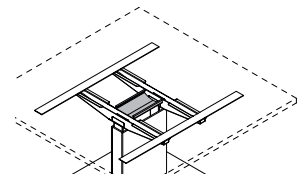

PLATTENVERBINDER

Verbindungsbeschlag wahlweise links oder rechts, werkzeuglos bedienbar.
Plattenverbinder werden immer paarweise verwendet. Bohrungen sind auf beiden Seiten vorhanden.

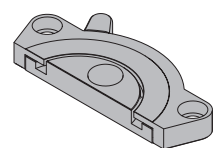

Verbindungsmöglichkeiten mit Plattenverbinder und ALU Kabelwanne:

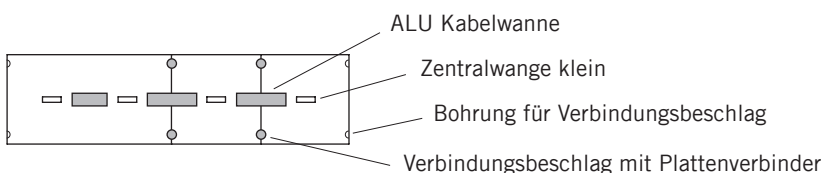

Weiterbau nur bei gleichen Tischiefen möglich.

P2 KONFERENZTISCHE

Die P2 Konferenztische gibt es in rechteckiger und bootsförmiger Ausführung, in verschiedenen Breiten und Tiefen, sowie in drei Höhen (720, 740, 760 mm). Die Anzahl der Tischplatten und Zentralwangen ist abhängig von der Tischbreite.

KONFERENZTISCH

- ❶ **Tischplatte:** 39 mm Spanplatte. Rechteckig oder Bootsform.
- ❷ **Zentralwange:** MDF- und Spanplattenkonstruktion, zwei verschiedene Größen, Verkabelung innerhalb der Wange möglich. Auf Stellfüßen, nivellierbar.
- ❸ **Bodenplatte:** Aluminium eloxiert oder Schwarz pulverbeschichtet.
- ❹ **Dualklappe.**

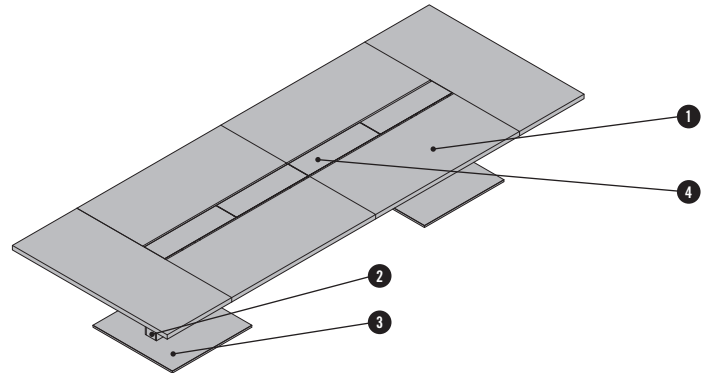

ÜBERSICHT & DIMENSIONEN

KONFERENZTISCH RECHTECKIG

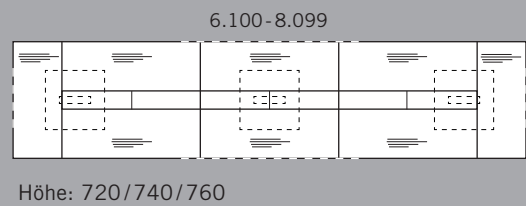
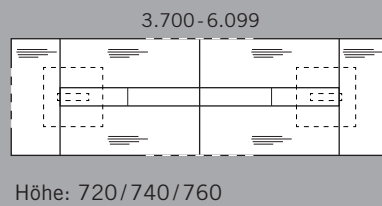
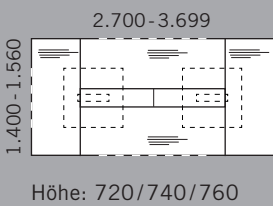

KONFERENZTISCH BOOTSFORMIG

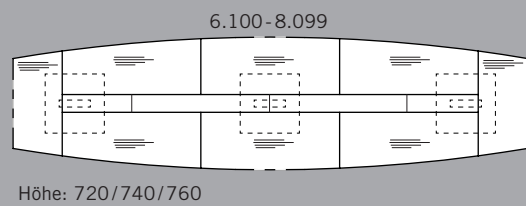
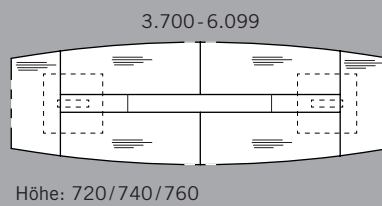
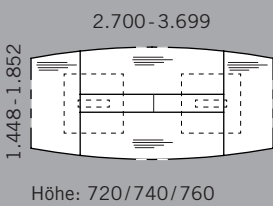

LEGENDE

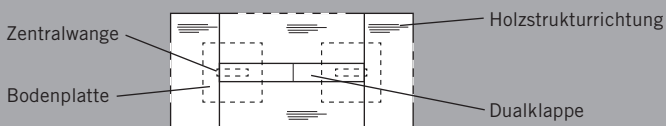

Maße in mm







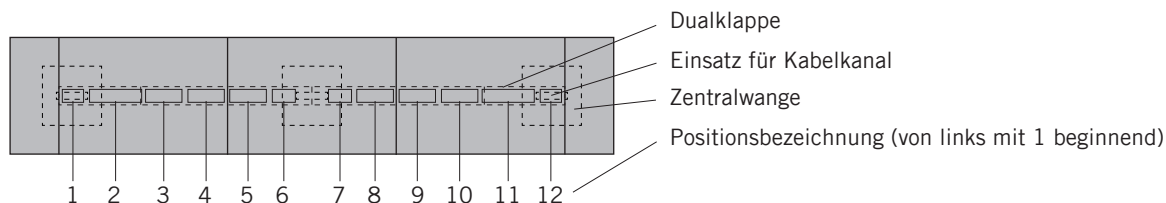

KONFERENZTISCHE - OPTIONEN

VERKABELUNG MIT STECKERLEISTEN

Die Positionen und die Anzahl der möglichen Steckerleisten sind fix vordefiniert. Die Steckerleisten sind in einen Kabelkanal (Basalt Melamin) mit Metalleinsatz eingebaut. Beidseitiger Zugang über Duallappe.

Mögliche Positionen für Einbau Steckerleisten:



| Maximale Anzahl Steckerleisten | Tischbreiten |
|--|--------------|
| 4 Stück  | 2.800 mm |
| 4 Stück  | 3.200 mm |
| 6 Stück  | 3.600 mm |
| 8 Stück  | 4.200 mm |
| 8 Stück  | 5.000 mm |
| 10 Stück  | 5.800 mm |
| 10 Stück  | 6.800 mm |
| 14 Stück  | 8.000 mm |

P2 SIDEBORD

Das P2 Sideboard gibt es in verschiedenen Ausführungen, in jeweils verschiedenen Breiten, Tiefen und Höhen. Mit mechanischem Schloss als Standard, inklusive Wechselzylinder, 2 Schlüssel (davon einer klappbar) oder mit einem elektrischen Schloss (mit Handsender) erhältlich. Sideboard auch optional ohne Schloss. Sideboard immer mit Stützrolle.

- ❶ **Korpus:** Spanplattenkonstruktion, auf Stellfüßen. Schloss ist auf der Deckplatte angebracht.
- ❷ **Kabelbox.**
- ❸ **Flügeltürteil:** optional.
- ❹ **Ladenteil:** Außenlade in Spanplatte. Optional Innenlade, aus Spanplatte, immer in Korpusfarbe ausgeführt, wahlweise mit Ladenteiler. Utensilienauszug. Laden optional mit Servodrive.
- ❺ **Beschlag für Tischanbindung.**

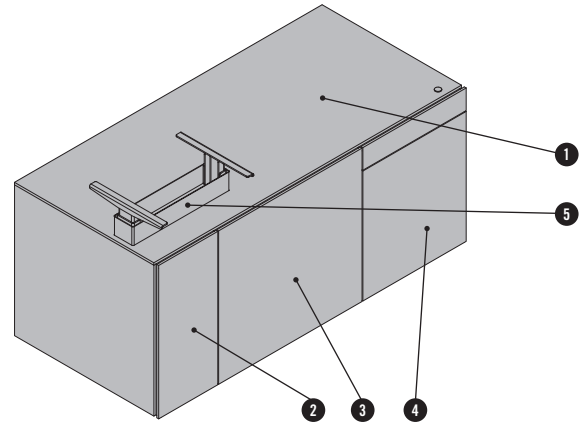

Linke Ausführung dargestellt (Anbau rechts am Tisch)

ÜBERSICHT & DIMENSIONEN

SIDEBORD OHNE FLÜGELTÜR

| | | | | |
|-----|-----|-----|-------|-------|
| 740 | 680 | 850 | 1.050 | 1.250 |
| 580 | | | | |
| 760 | | | | |
| 600 | | | | |
| 780 | | | | |
| 620 | | | | |

Tiefe: 545/600/740

SIDEBORD MIT FLÜGELTÜR

| | | | | |
|-----|-------|-------|-------|-------|
| 740 | 1.280 | 1.450 | 1.650 | 1.850 |
| 580 | | | | |
| 760 | | | | |
| 600 | | | | |
| 780 | | | | |
| 620 | | | | |

Tiefe: 545-900

ANBAUPOSITION

Maße in mm

SIDEBORD - KORPUS

Je nach Konfiguration und Einsatz sind verschiedene Möglichkeiten der Korpusaufteilung und -nutzung möglich.

KABELBOX STANDARD

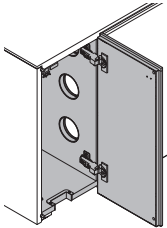

Die Kabelbox hat immer eine fixe Breite von 250 mm, die Innenlichte beträgt 231 mm, ab einer Korpusbreite von 1.280 mm ist sie 219 mm.
 Für die Verkabelung vom Boden ist standardmäßig ein Kabelauslass hinten links im Boden angebracht. Bei Sideboard mit Flügeltür befinden sich 4 Kabelauslässe in der Mittelseite.

KABELBOX MIT PC-EINBAU

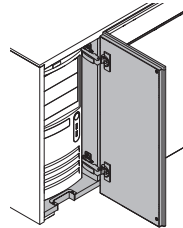

Ab einer Korpusstiefe von 600 mm kann ein PC-Einbau gewählt werden. Dabei wird eine zusätzliche Lüftungsrückwand angebracht, für die Belüftung sorgen drei Kabelauslässe (ohne Deckel) in der Korpusrückwand. PC-Einbau bei 90°-Anbindung nicht möglich!
 Maximal-Maße PC:
 B: 200 mm, T: 500 mm, H: 480 mm

FLÜGELTÜRTEIL STANDARD

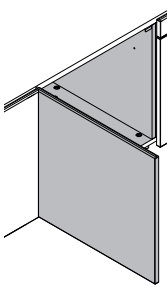

Immer ab einer Korpusbreite von 1.280 mm, die Breite des Flügeltürteils beträgt 600 mm, die Innenlichte 574 mm.
 Zusätzlich ist ein PC-Schwenkboard konfigurierbar, worauf optional ein Einlegeboden geschraubt werden kann.

Für die Verkabelung vom Boden ist standardmäßig ein Kabelauslass hinten links im Boden angebracht, zur Lüftung befinden sich vier Stück auf der Mittelseite zur Kabelbox

FLÜGELTÜRTEIL MIT PC-EINBAU

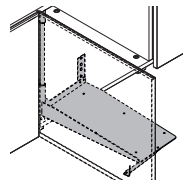

Ein PC-Einbau ist nur möglich, wenn ein PC-Schwenkboard eingebaut ist.
 Material: Stahl in Schwarz pulverbeschichtet.

FLÜGELTÜRTEIL MIT FACHBODEN

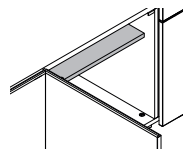

Der Fachboden wird in 1 OH von unten eingebaut.

LADENTEIL

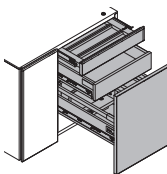

Der Ladenteil ist in der Breite variabel, verschiedene Ladenaufteilungen sind möglich. Alle Laden sind Metallladen mit Vollauszug und Softeinzug, optional mit Servodrive. Je nach Aufteilung ist ein Utensilienauszug mit Teilauszug, eine Stützrolle jedoch immer integriert. Der Utensilienauszug ist mit Echtleder, alle restlichen Laden mit Kunstleder belegt. Die Innenlade ist immer in Korpusfarbe ausgeführt. Sofern es keinen Flügeltürteil gibt, ist für die Verkabelung vom Boden standardmäßig ein Kabelauslass hinten links im Boden angebracht.

Ladenaufteilung eine Außenlade

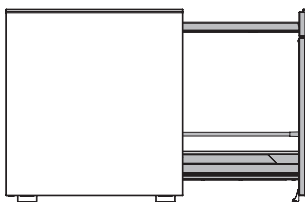

eine Innenlade + eine Außenlade

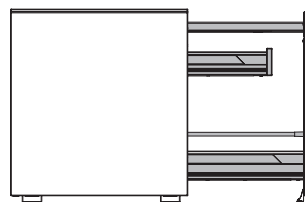

zwei Außenladen

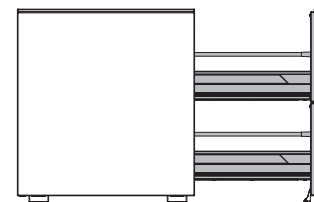

| | | | | | | | | |
|--------------|--------|--------|----------|----------|----------|----------|----------|----------|
| Korpusbreite | 680 mm | 850 mm | 1.050 mm | 1.250 mm | 1.280 mm | 1.450 mm | 1.650 mm | 1.850 mm |
| Ladenbreite | 430 mm | 600 mm | 800 mm | 1.000 mm | 430 mm | 600 mm | 800 mm | 1.000 mm |
| Innenlichte | 308 mm | 478 mm | 678 mm | 878 mm | 308 mm | 478 mm | 678 mm | 878 mm |

| Ladentypen | Utensilienauszug | Außenlade | Innenlade | Karteilade |
|-------------------------------------|------------------|-----------|-----------|------------|
| Auszugslänge ab Korpusstiefe 545 mm | 380 mm | 500 mm | 450 mm | 500 mm |
| Ladentiefe Innenlichte | 356 mm | 476 mm | 426 mm | 476 mm |
| Auszugslänge ab Korpusstiefe 560 mm | 380 mm | 550 mm | 500 mm | 550 mm |
| Ladentiefe Innenlichte | 356 mm | 526 mm | 476 mm | 526 mm |

SIDEBOARD - LADENEINBAUTEN

HÄNGEKARTEIRAHMEN

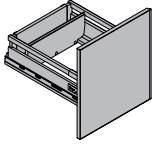

Optional kann statt der Außenlade ein Hängekarteirahmen in den Formaten DIN A4/Folio oder Foolscap bestellt werden. Die Auswahl eines Hängekarteirahmens ist nicht möglich, wenn zwei Außenladen gewählt wurden.

UTENSILIENAUSZUG

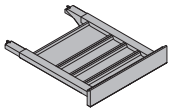

Wird in die oberste Lade eingebaut. Utensilienauszug innen mit Leder belegt. Ladenvorderstück unabhängig von Korpus konfigurierbar.

UTENSILIENAUSZUG MIT NOTEBOOKGARAGE

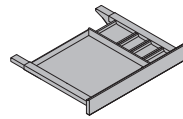

Ab Ladenbreite 660 mm, immer auf der Flügeltür bzw. kabelboxseitig, innen mit Leder belegt.
Innenlichten der Notebookgarage:
B: 350 mm, T: 393 mm, H: 48 mm.

LADENTEILER

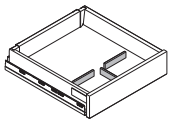

Zur besseren Unterteilung der Innenlade können optional Ladenteiler in Aluminium geschliffen ausgewählt werden. Diese gibt es für vier Ladenbreiten.

430 mm

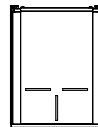

600 mm

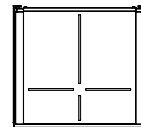

800 und 1.000 mm

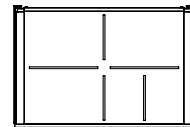

SERVODRIVE

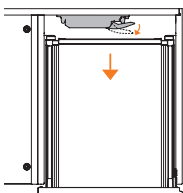

Die Laden werden mittels Servodrive elektromotorisch geöffnet.

Ist ein Servodrive integriert, verringern sich die Ladentiefen, -auszugslängen und -innenlichten um jeweils 50 mm.

Input: 100-240 V

Frequenz: 47-63 Hz

Anfangszuleitung: 1,8 m

SIDEBOARD - OPTIONEN

PLUGBOX

Wahlweise eine oder zwei Plugboxen, Positionen je nach Sideboard fix vordefiniert und nicht veränderbar.

Mögliche Positionen und Positionsbezeichnung ¹

freistehendes Sideboard

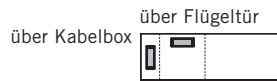
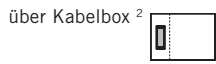

bei Tischanbindung

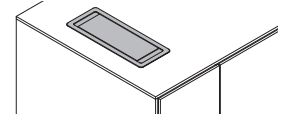

KABELAUSLASSBOHRUNG

Wahlweise ein oder zwei Kabelauslässe, Positionen je nach Sideboard fix vordefiniert und nicht veränderbar. Kabelauslass ist rund oder eckig erhältlich. Abdeckung aus Aluminium eloxiert.

Mögliche Positionen und Positionsbezeichnung ¹

freistehendes Sideboard

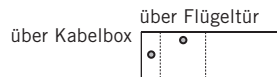
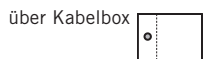

bei Tischanbindung

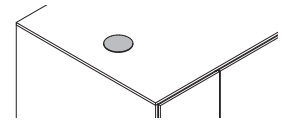
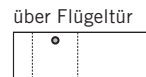

¹ Je Position wahlweise eine Plugbox oder eine Kabelauslassbohrung.

² bei PC-Einbau nicht möglich

Plugbox und integrierbare Steckerleisten → Preisliste „Kabel- und Mediamanagement“

SIDEBOARD - TISCHANBINDUNG

Die Tischanbindung befindet sich immer auf der Kabelbox-Seite, Position fix vordefiniert. Die Anbindung darf nur an einen P2 Schreibtisch mit Vollwangen oder einen Querwagentisch mit Vollwange erfolgen. Die Trägerkonsolen des Beschlags, in Schwarz pulverbeschichtet, sind mit einer Blende in AL Aluminium eloxiert ummantelt.

LINEARE ANBINDUNG

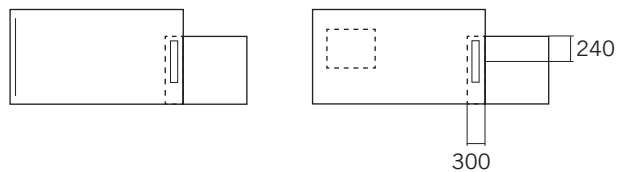

Sideboards mit einer Korpusbreite bis 1.279 mm können nur linear an den Tisch angebunden werden.

90°-ANBINDUNG

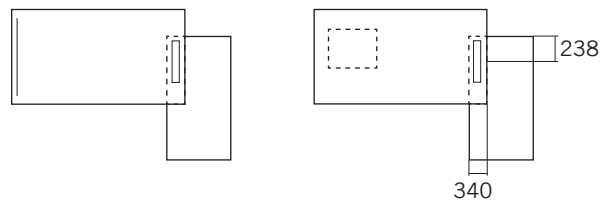

Nur Sideboards mit einer Korpusbreite ab 1.280 mm können in einem 90°-Winkel angebunden werden.

P2 BACKBOARD

Beim P2 Backboard kann zwischen zwei Fronttypen gewählt werden. Mit mechanischem Schloss als Standard, inklusive Wechselzylinder, 2 Schlüssel (davon einer klappbar), wahlweise links oder rechts angebracht, optional mit einem elektrischen Schloss (mit Handsender) oder ohne Schloss erhältlich.

BACKBOARD MIT FLÜGELTÜREN

- ❶ **Korpus:** Höhen 2 OH (820 mm) oder 3 OH (1.113 mm), Spanplattenkonstruktion, auf Stellfüßen. Schloss ist auf der Deckplatte angebracht. Je nach Höhe ein oder zwei Fachböden. Korpusboden und Fachböden immer mit Kabelausschlüssen.
- ❷ **Deckplatte:** 10 mm Spanplatte oder 8 mm Glasplatte.
- ❸ **Flügeltür:** aus 19 mm Spanplatte.

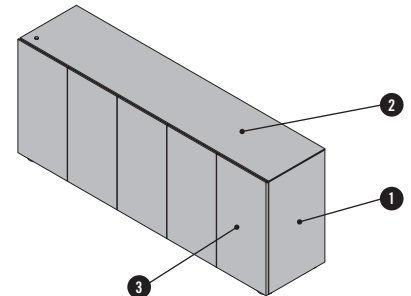

BACKBOARD MIT LADEN UND FLÜGELTÜREN

- ❶ **Korpus:** Höhe 2 OH (820 mm), Spanplattenkonstruktion, auf Stellfüßen. Schloss ist auf der Deckplatte angebracht. Im Flügeltürteil immer mit Fachboden. Korpusboden und Fachboden immer mit Kabelausschlüssen.
- ❷ **Deckplatte:** 10 mm Spanplatte oder 8 mm Glasplatte.
- ❸ **Flügeltür:** aus 19 mm Spanplatte.
- ❹ **Laden:** Standardmäßig Karteilade, kann optional mit Hängkarteirahmen bestückt werden. Ladenvorderstück aus 19 mm Spanplatte. Immer mit Auszugssperre.

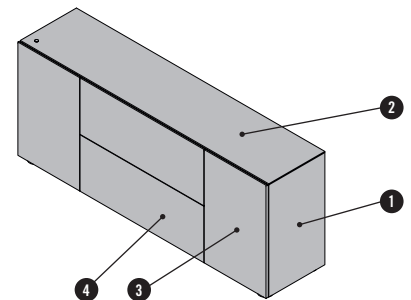

BACKBOARD - ÜBERSICHT & DIMENSIONEN

BACKBOARD MIT FLÜGELTÜREN



Tiefe: 473/523/600

BACKBOARD MIT LADEN UND FLÜGELTÜREN

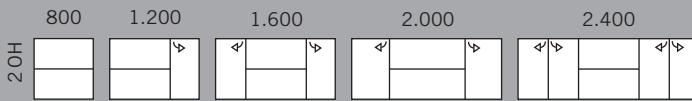

Tiefe: 473/523

BACKBOARD MIT FLÜGELTÜREN FÜR PROJEKTOR

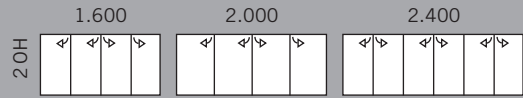

Tiefe: 600

BACKBOARD MIT FLÜGELTÜREN UND LÜFTERSET

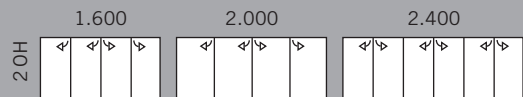

Tiefe: 600

INNENLICHTEN BACKBOARD

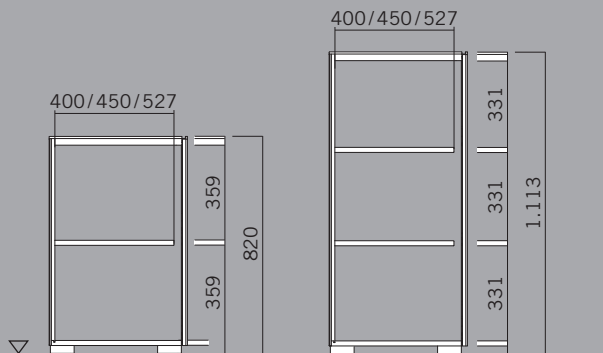

INNENLICHTEN BACKBOARD FÜR PROJEKTOR/LÜFTER

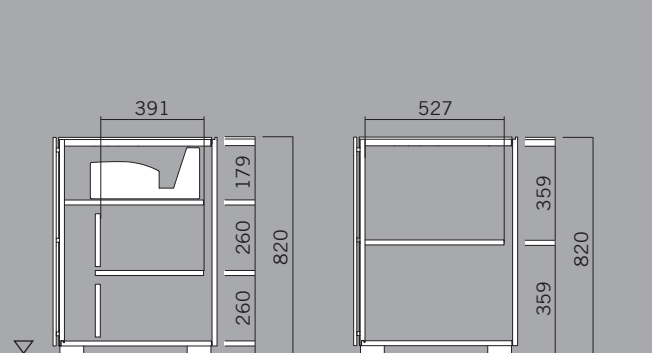

Maße in mm

BACKBOARD - OPTIONEN

BACKBOARD MIT FLÜGELTÜREN FÜR PROJEKTOR

- ❶ **Korpus:** Spanplattenkonstruktion, auf Stellfüßen. Schloss ist auf der Deckplatte angebracht. Korpusboden und Fachboden immer mit Kabelausschuss.
- ❷ **Deckplatte:** 8 mm Glasplatte lackiert.
- ❸ **Flügel Tür:** 19 mm Spanplatte.
- ❹ **Lüftungsrückwand:** 10 mm Spanplatte.
- ❺ **Ultraweitwinkelprojektor** → Preisliste „Media Hardware“
 Größe des projizierten Bildes ist abhängig vom Abstand des Backboards zur Projektionsfläche. Bei Abstand 0 mm beträgt die Bildbreite ca. 1.990 mm und die Bildhöhe ca. 1.120 mm (ca. 90“), bei Abstand 60 mm beträgt die Bildbreite ca. 2.210 mm und die Bildhöhe ca. 1.250 mm (ca. 100“).

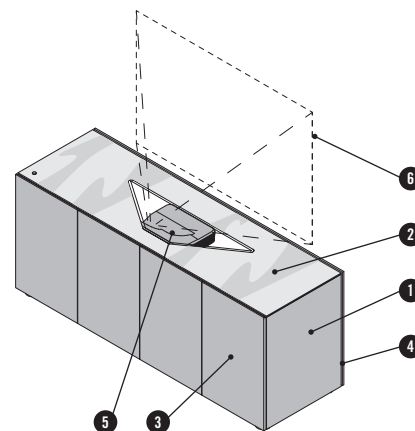

Mögliche Dimensionen bei Backboard mit Projektor/Lüfterset

| | Breite | Tiefe | Höhe |
|-----------------------------------|----------------|---------------------|--------------|
| Backboard mit Projektor/Lüfterset | 1.600-2.000 mm | 621 mm ¹ | 20H (820 mm) |
| | 2.400 mm | 621 mm ¹ | 20H (820 mm) |

¹ Tiefe inkl. Lüftungsrückwand

BACKBOARD MIT FLÜGELTÜREN UND LÜFTERSET

- ❶ **Korpus:** Spanplattenkonstruktion, auf Stellfüßen. Schloss ist auf der Deckplatte angebracht. Korpusboden und Fachboden immer mit Kabelausschuss.
- ❷ **Deckplatte:** 10 mm Spanplatte oder 8 mm Glasplatte lackiert.
- ❸ **Flügel Tür:** 19 mm Spanplatte.
- ❹ **Lüftungsrückwand:** 10 mm Spanplatte.

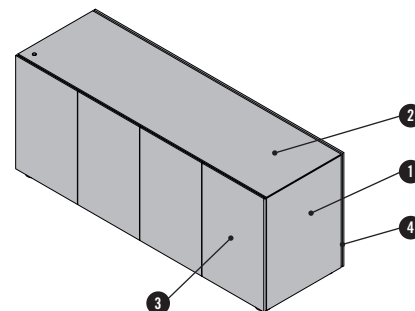

BACKBOARD - OPTIONEN

LADENAUFTEILUNG

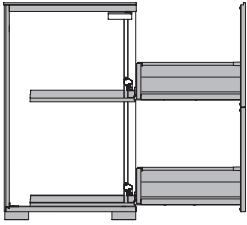

Eine Ladenfront ist nur bei 2 OH hohen Backboards möglich. Wahlweise kann die untere Lade mit einem Hängekarteirahmen bestückt werden. Die Laden sind Metallladen mit Vollauszug und Softeinzug.

| Backboardtiefe | Ladentiefe | Auszugslänge | Innenlichte Tiefe |
|----------------|------------|--------------|-------------------|
| 473 mm | 400 mm | 400 mm | 377 mm |

HÄNGEKARTEIRAHMEN

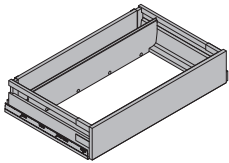

Backboard mit Flügeltürfront

Bei Backboards mit Flügeltüren ist der Einbau von Hängekarteirahmen nur in den Doppeltüren möglich. Die Hängekarteirahmen sind in den Formaten DIN A4/Folio (bei Tiefe 47,3 cm und 52,3 cm) und Foolsap (bei Tiefe 52,3 cm) erhältlich. Der Einbau von Hängekarteirahmen in Backboard für Projektor ist nicht möglich!

| Bestückung mit Hängekarteirahmen | Breite | 800 | 1.200 | 1.600 | 2.000 | 2.400 |
|----------------------------------|--------|-----|-------|-------|-------|-------|
| | | | | | | |

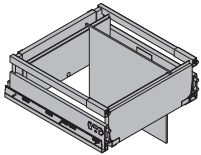

Backboard mit Ladenfront

Bei Laden kann ein Hängekarteirahmen anstatt der unteren Karteilade gewählt werden. Der Einbau in Flügeltüren ist nur ab einer Breite von 2.400 mm (Doppeltüren) zulässig. Die Hängekarteirahmen sind in den Formaten DIN A4/Folio (bei Tiefe 473 mm und 523 mm) und Foolsap (bei Tiefe 523 mm) erhältlich.

| Bestückung mit Hängekarteirahmen | Breite | 800 | 1.200 | 1.600 | 2.000 | 2.400 |
|----------------------------------|--------|-----|-------|-------|-------|-------|
| | | | | | | |

SERVODRIVE

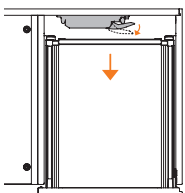

Die Laden werden mittels Servodrive elektromotorisch geöffnet.

Input: 100-240 V

Frequenz: 47-63 Hz

Anfangszuleitung: 1,8 m

P2 CONTAINER

Den P2 Container gibt es als Fahrcontainer oder Stützcontainer (nur für Anbautisch), in verschiedenen Breiten, Tiefen und Höhen. Alle Typen sind standardmäßig mit einem Utensilienauszug, einer Außenlade und einer Innenlade ausgestattet. Optional ist eine zweite Innenlade konfigurierbar. Container immer mit Schloss inklusive Wechselzylinder, 2 Schlüssel (davon einer klappbar). Stützcontainer auch mit elektrischem Schloss (mit Handsender) erhältlich. Container auch optional ohne Schloss.

FAHRCONTAINER

- 1 **Korpus:** Spanplattenkonstruktion, auf Rollen. Gegengewicht und Stützrolle sind immer inkludiert.
- 2 **Utensilienauszug.**
- 3 **Außenlade:** Spanplatte. Optional mit Hängekorb oder Hängekarteirahmen.
- 4 **Innenladen:** Spanplatte. Optional mit Ladenteiler.

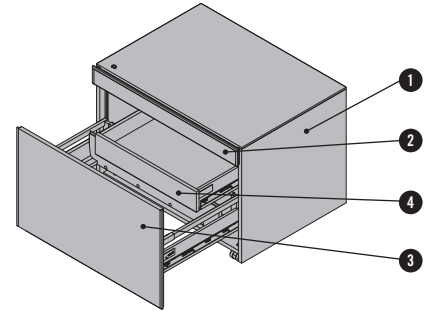

STÜTZCONTAINER

- 1 **Korpus:** Spanplattenkonstruktion, auf Stellfüßen. Mit integrierten Stützwinkeln.
- 2 **Utensilienauszug.**
- 3 **Außenlade:** Spanplatte. Optional mit Hängekorb oder Hängekarteirahmen. Es besteht die Möglichkeit eine zweite Außenlade zu konfigurieren.
- 4 **Innenladen:** Spanplatte. Optional mit Ladenteiler.
- 5 **Stützwinkel:** für direkte Befestigung an den Anbautisch, und mit Montageplatten für Höheneinstellung.

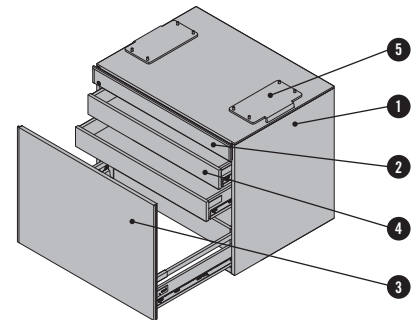

ÜBERSICHT & DIMENSIONEN

| | | | | | | | | | | | | | | | | | | | |
|---|-----|-----|-------|-------|--|--|--|--|---|-----|-----|-----|-------|--|--|--|--|--|--|
| <p>FAHRCONTAINER</p> <table border="0" style="width: 100%; text-align: center;"> <tr> <td style="width: 25%;">430</td> <td style="width: 25%;">600</td> <td style="width: 25%;">800</td> <td style="width: 25%;">1.000</td> </tr> <tr> <td style="border: 1px solid black; width: 25px; height: 25px;"></td> <td style="border: 1px solid black; width: 25px; height: 25px;"></td> <td style="border: 1px solid black; width: 25px; height: 25px;"></td> <td style="border: 1px solid black; width: 25px; height: 25px;"></td> </tr> </table> <p>580</p> <p>Tiefe: 545/600/740</p> | 430 | 600 | 800 | 1.000 | | | | | <p>FAHRCONTAINER</p> <table border="0" style="width: 100%; text-align: center;"> <tr> <td style="width: 25%;">430</td> <td style="width: 25%;">600</td> <td style="width: 25%;">800</td> <td style="width: 25%;">1.000</td> <td style="width: 25%;"></td> </tr> <tr> <td style="border: 1px solid black; width: 25px; height: 25px;"></td> <td style="border: 1px solid black; width: 25px; height: 25px;"></td> <td style="border: 1px solid black; width: 25px; height: 25px;"></td> <td style="border: 1px solid black; width: 25px; height: 25px;"></td> <td style="border: 1px solid black; width: 25px; height: 25px;"></td> </tr> </table> <p>690</p> <p>Tiefe: 600/800/900</p> | 430 | 600 | 800 | 1.000 | | | | | | |
| 430 | 600 | 800 | 1.000 | | | | | | | | | | | | | | | | |
| | | | | | | | | | | | | | | | | | | | |
| 430 | 600 | 800 | 1.000 | | | | | | | | | | | | | | | | |
| | | | | | | | | | | | | | | | | | | | |

Maße in mm

CONTAINER - OPTIONEN

LADEN

Container mit Ladenfront haben Metallladen mit Vollauszug und Softeinzug, sowie einen Utensilienauszug mit Teilauszug. Die Ladentiefen sind unabhängig von der Containertiefe immer gleich, unterschieden wird lediglich zwischen Innen- und Außenlade. Nur die Ladenbreite ändert sich mit der Containerbreite. Dimensionen der verschiedenen Laden → Kapitel „Sideboard - Korpus“

ohne Innenlade

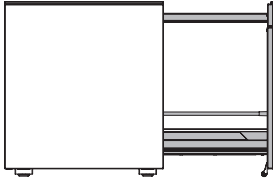

1 Innenlade

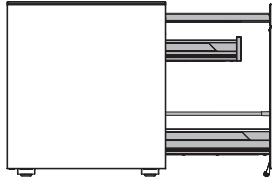

2 Innenladen

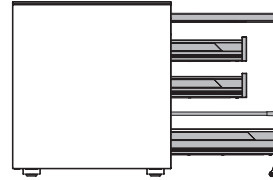

2 Außenladen

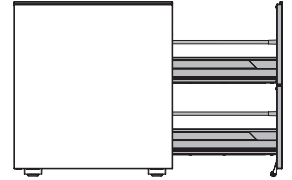

Utensilienauszug

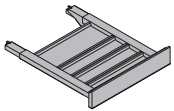

Wird in die oberste Lade eingebaut. Utensilienauszug innen mit Leder belegt. Ladenvorderstück unabhängig von Korpus konfigurierbar.

Utensilienauszug mit Notebookgarage

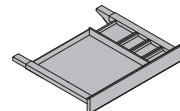

Optional kann zum Utensilienauszug, ab Containerbreite 660 mm, eine Notebookgarage gewählt werden. Utensilienauszug mit Notebookgarage innen mit Kunstleder belegt.

Ladenteiler

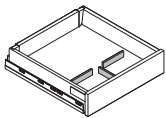

Zur besseren Unterteilung der Innenlade können optional Ladenteiler in Aluminium geschliffen ausgewählt werden. Diese gibt es für vier Ladenbreiten.

430 mm

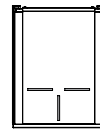

600 mm

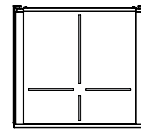

800 und 1.000 mm

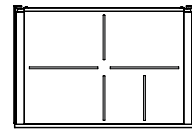

Hängekarteirahmen

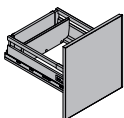

Bei Stützcontainer und Fahrcontainer kann optional statt der Außenlade ein Hängekarteirahmen in den Formaten DIN A4/Folio oder Foolscape bestellt werden. Die Auswahl eines Hängekarteirahmens statt zwei Außenladen ist nur beim Stützcontainer möglich.

SERVO DRIVE

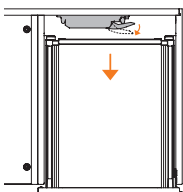

Servodrive ist nur beim Stützcontainer konfigurierbar.

Ist ein Servodrive integriert, verringern sich die Ladentiefen, -auszugslängen und -innenlichten um jeweils 50 mm.

Input: 100-240 V

Frequenz: 47-63 Hz

Anfangszuleitung: 1,8 m

AUFSATZPLATTE FÜR STÜTZCONTAINER

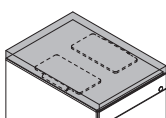

Zusätzlich kann zum Stützcontainer eine Aufsatzplatte (Spanplatte 39 mm) gewählt werden. Ein Container mit Aufsatzplatte kann nicht an einen P2 Tisch angebunden werden!

P2 WANDREGALE

Die P2 Wandregale sind in L- oder U-Form ausgeführt und werden in die W4 oder RP Wand eingehängt. Weiters gibt es optional Horizontalverbinder für nebeneinander positionierte Fächer, Kombination mit P2 Wandschrank nur bei Tiefe 346 mm möglich.

L-WANDREGAL

- ❶ **Rückwand:** Spanplatte 19 mm. Melamin oder Furnier.
- ❷ **Fachboden:** Spanplatte 25 mm. Melamin oder Furnier. Beleuchtung an Fachbodenunterseite möglich. Belastung max. 27 kg/lfm.

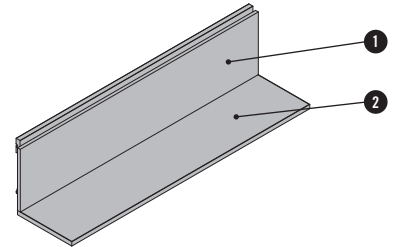

U-WANDREGAL

- ❶ **Rückwand:** Spanplatte 19 mm.
- ❷ **Fachboden oben:** Spanplatte 25 mm. Beleuchtung an Fachbodenunterseite möglich. Belastung max. 54 kg/lfm.
- ❸ **Fachboden unten:** Spanplatte 25 mm. Beleuchtung an Fachbodenunterseite möglich. Belastung max. 27 kg/lfm.

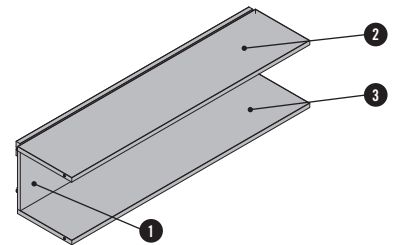

ÜBERSICHT & DIMENSIONEN

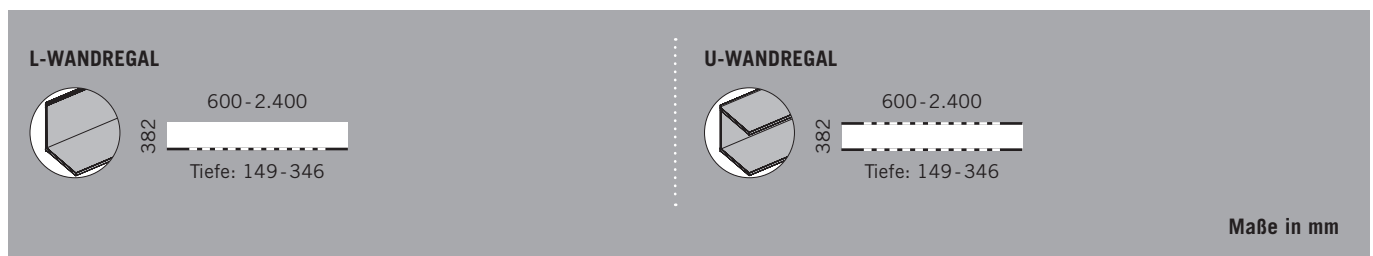

P2 CABINETS

Das P2 Wandregal ist auch als Cabinet erhältlich und wird ebenfalls fix über Montagehaken in die W4 oder RP Wand eingehängt. Optional gibt es Horizontalverbinder für nebeneinander positionierte Cabinets. Bei Verwendung einer optionalen Sichtseitenblende für das geschlossene Cabinet ist kein direkt anschließendes P2 Wandelement mehr möglich!

- ❶ **Korpus:** Spanplatte, Rückwand 19 mm, oberer und unterer Fachboden 25 mm. Breiten von 1.600 bis 2.400 mm. Beleuchtung an Fachbodenunterseite möglich. Wahlweise mit Schloss ¹. Belastung max. 54 kg/lfm je Fachboden.
- ❷ **Schiebetürblende:** Spanplatte 8 mm oder Glas 6 mm. Schiebetür geführt in Bene Standard-Rollenführung.
- ❸ **Sichtseite:** Spanplatte 16 mm. Außen positioniert. Bei geschlossener Seite kann optional eine Sichtseitenblende gewählt werden, Ausführungen wie bei Schiebetürblende möglich, jedoch separat konfigurierbar.
- ❹ **Sichtseite:** Spanplatte 16 mm. Eingerückt und bezüglich der Tiefe verkürzt.

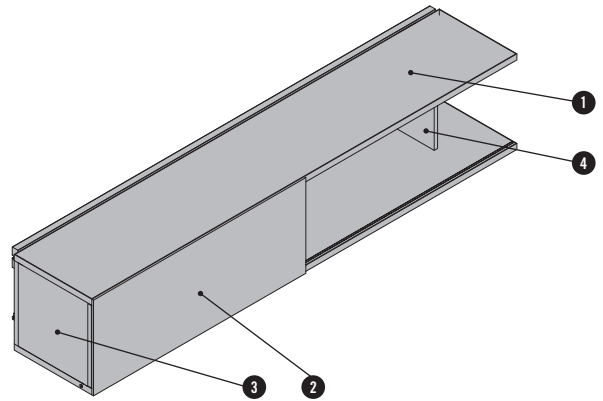

¹ Bei Cabinet mit 2 Schiebetüren sind auch beide sperrbar. Das Cabinet ist nicht mit einem Schloss nachrüstbar, da die 16 mm starke Mittelseite durch eine 25 mm starke ersetzt wird!

CABINET GESCHLOSSEN MIT 1 SCHIEBETÜR

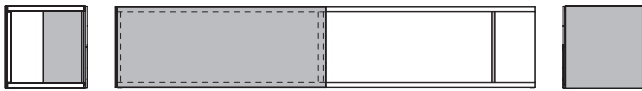

CABINET GESCHLOSSEN MIT 2 SCHIEBETÜREN

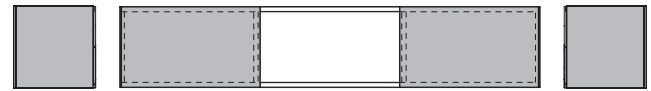

ÜBERSICHT & DIMENSIONEN

CABINET GESCHLOSSEN MIT 1 SCHIEBETÜR

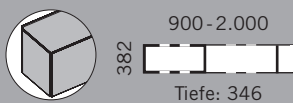

CABINET GESCHLOSSEN MIT 2 SCHIEBETÜREN

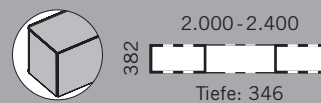

Maße in mm

WANDREGALE UND CABINETS - OPTIONEN

BELEUCHTUNG

Ab einer Elementbreite von 1.200 mm besteht die Möglichkeit, eine Fach- bzw. Arbeitsplatzbeleuchtung zu integrieren. Diese wird jeweils an der Unterseite des Fachbodens angebracht. Dazu werden LED-Module in ein eloxiertes Profil eingesetzt und mittels Steckverbindung an der Steuerung angeschlossen, jedoch maximal 4 LED-Module pro Steuerung. Ein Folientaster für die Beleuchtung ist separat zu bestellen. Ein Beleuchtungs-Package besteht immer aus einer Anfangszuleitung 3 m, einem Trafo mit 0,25 m Leitung, einer LED-Steuerung und einer LED-Anschlussleitung 1,4 m je Modul. LED-Module in WS Weiß erhältlich, in den Breiten 632 mm und 819 mm. Die Beleuchtung ist nicht nachrüstbar.

Verbindungskabel der LEDs bzw. Folientaster: Verbindungskabel kann man verwenden wenn man mehrere Möbel welche LED eingebaut haben gemeinsam schalten möchte. Folientaster ist der Schalter welcher frei am Möbel positioniert werden kann. Folientaster ist separat zu bestellen!

L-Wandregal

1 x 632 mm
bis Breite 1.499 mm

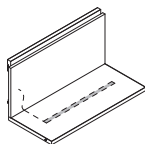

2 x 632 mm
Breite 1.500 - 2.099 mm

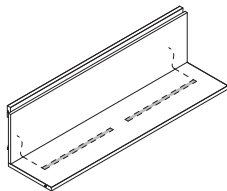

2 x 819 mm
ab Breite 2.100 mm

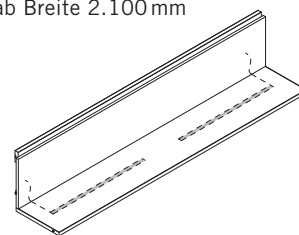

U-Wandregal

2 x 632 mm
bis Breite 1.499 mm

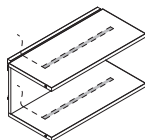

4 x 632 mm
Breite 1.500 - 2.099 mm

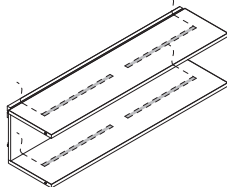

4 x 819 mm
ab Breite 2.100 mm

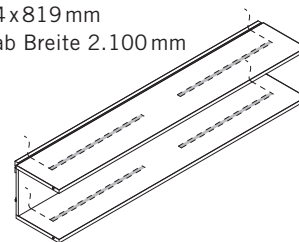

Cabinet

2 x 632 mm
Breite 1.600 - 2.099 mm

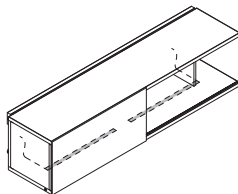

2 x 819 mm
ab Breite 2.100 mm

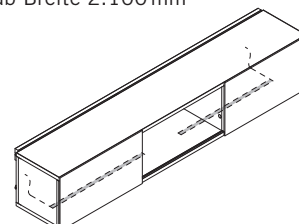

FARBEN & MATERIALIEN

Folgende Materialien und Farben sind für dieses Produkt verfügbar.

- verfügbar, Preis lt. Preisliste
- nicht verfügbar

| Produkt | | Melamingruppe 1 Grundfarben | Melamingruppe 2 erw. Grundfarben | Melamingruppe 2 Dekorfarben | Melamingruppe 3 Holzstruktur | Melamingruppe 3 Akzentfarben | Furniergruppe 1 | Furniergruppe 2 | MDF lackiert ¹ | Hochglanz lackiert ² | AL Aluminium eloxiert | SZ Schwarz pulverbeschichtet | DW Floatglas Weiß | DS Floatglas Schwarz |
|-------------------|-------------------------------|-----------------------------|----------------------------------|-----------------------------|------------------------------|------------------------------|-----------------|-----------------|---------------------------|---------------------------------|-----------------------|------------------------------|-------------------|----------------------|
| Tisch | - Platte | - | - | - | - | - | • | • | - | - | - | - | - | - |
| | - Vollwange | - | - | - | - | - | • | • | - | - | - | - | - | - |
| | - Querwange | - | - | - | - | - | • | • | • | • | - | - | - | - |
| | - Bodenplatte | - | - | - | - | - | - | - | - | - | • | • | - | - |
| Anbautisch | - Platte | - | - | - | - | - | • | • | - | - | - | - | - | - |
| | - Vollwange | - | - | - | - | - | • | • | - | - | - | - | - | - |
| Besprechungstisch | - Platte | - | - | - | - | - | • | • | - | - | - | - | - | - |
| | - Zentralwange | - | - | - | - | - | • | • | • | • | - | - | - | - |
| | - Bodenplatte | - | - | - | - | - | - | - | - | - | • | • | - | - |
| Konferenzstisch | - Platte | - | - | - | - | - | • | • | - | - | - | - | - | - |
| | - Zentralwange | - | - | - | - | - | • | • | • | • | - | - | - | - |
| | - Bodenplatte | - | - | - | - | - | - | - | - | - | • | • | - | - |
| Sideboard | - Korpus ³ | - | - | - | - | - | • | • | • | - | - | - | - | - |
| | - Innenleben ³ | • | - | - | - | - | • | • | - | - | - | - | - | - |
| | - Front ⁴ | - | - | - | - | - | • | • | • | • | - | - | - | - |
| | - Utensilienlade ⁵ | - | - | - | - | - | • | • | • | • | • | - | - | - |
| Backboard | - Korpus ³ | - | - | - | - | - | • | • | • | - | - | - | - | - |
| | - Deckplatte | - | - | - | - | - | • | • | • | - | - | - | • | • |
| | - Front ⁴ | - | - | - | - | - | • | • | • | • | - | - | - | - |
| | - Innenleben ³ | • | - | - | - | - | • | • | - | - | - | - | - | - |
| Container | - Korpus ³ | - | - | - | - | - | • | • | - | - | - | - | - | - |
| | - Innenleben ³ | • | - | - | - | - | • | • | - | - | - | - | - | - |
| | - Front | - | - | - | - | - | • | • | • | • | - | - | - | - |
| | - Utensilienlade ⁵ | - | - | - | - | - | • | • | • | • | • | - | - | - |
| Wandregal | - Rückwand | • | • | • | • | • | • | • | - | - | - | - | - | - |
| | - Fach oben/Fach unten | • | • | • | • | • | • | • | - | - | - | - | - | - |
| Cabinet | - Korpus/Rückwand | • | • | • | • | • | • | • | - | - | - | - | - | - |
| | - Front | • | • | • | • | • | • | • | - | • | - | - | • | • |

¹ mögliche Farben: WI Weiß, BS Basalt

² mögliche Farben: HN Hochglanz natur, HW Hochglanz Weiß, HZ Hochglanz Schwarz

³ Das Innenleben kann bei furniertem Korpus gleich wie Korpus gewählt werden, oder wahlweise in MW Melamin Weiß oder MB Melamin Basalt. Bei Innenleben in Melamin ist die Farbe je nach verwendetem Furnier fix vordefiniert und kann nicht verändert werden. Bei lackiertem Korpus aus MDF ist das Innenleben ebenfalls fix vordefiniert in MW Melamin Weiß oder MB Melamin Basalt.

⁴ Die Flügeltüren sind immer gleich wie die Ladenfronten ausgeführt.

⁵ Die Utensilienladenfront in furniert ist gleich wie die anderen Fronten ausgeführt, in Hochglanz kann sie farblich abweichend konfiguriert werden.

Alle Furniere und lackierten Oberflächen können auch in matter Ausführung gewählt werden.

FARBEN & MATERIALIEN

MELAMINGRUPPE 1: Grundfarben

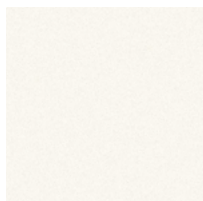

MW Weiß

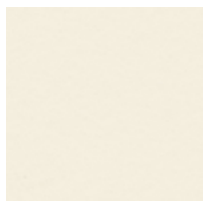

MQ Office Weiß

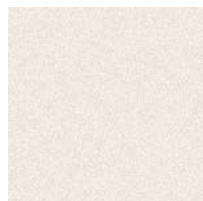

MC Canvas

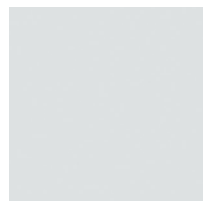

MP Platin



MA Aluminium

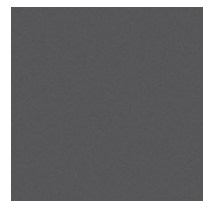

MS Schiefer

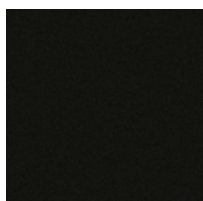

MB Basalt

MELAMINGRUPPE 2: erweiterte Grundfarben

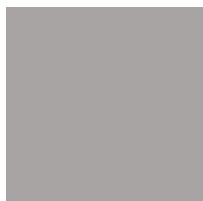

MH Steingrau

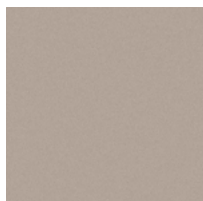

TM Schlamm

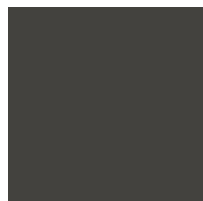

MD Urban Grau

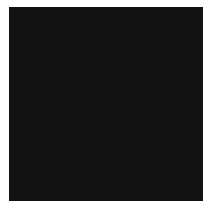

MGS Graphitschwarz



MSW Schneeweiß

MELAMINGRUPPE 2: Dekorfarben



AR Ahorn



EZ Eiche Vicenza



BH Buche Hell



NG Nuss Grau

MELAMINGRUPPE 3: Akzentfarben



MPZ Pistazie



MHR Hellrosa

MELAMINGRUPPE 3: Dekorfarben, Holzstruktur



CO Coco Struktur

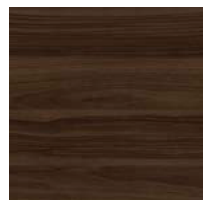

MNP Nuss Pavia

FARBEN & MATERIALIEN

FURNIERGRUPPE 1: Ahorn, Buche, Eiche, Kastanie



AK Kanad. Ahorn



BG Buche Grau

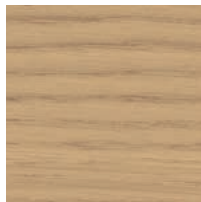

EF Eiche Natur



EY Eiche Sylt

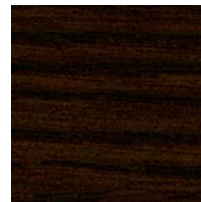

ER Eiche Amaretto

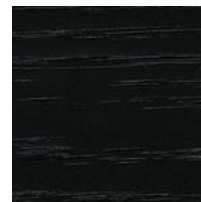

EV Eiche Vulkano



EG Eiche Grau

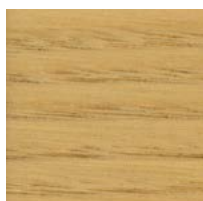

KD Kastanie Natur



KP Kastanie Braun

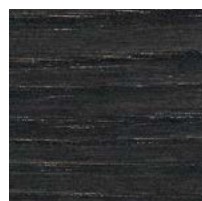

KQ Kastanie Grau

FURNIERGRUPPE 2: Nuss



NF Amerik. Nuss

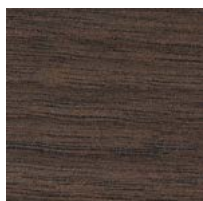

NB Nuss Umbra



NA Nuss Anthrazit

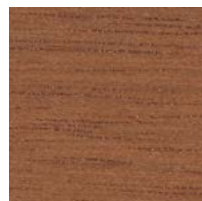

NR Nuss Siena

MDF LACKIERT

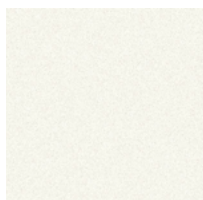

WI Weiß

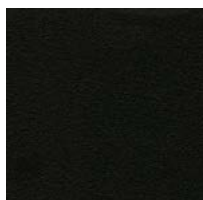

BS Basalt

ALUMINIUM ELOXIERT

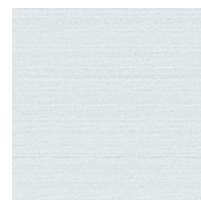

Aluminium

HOCHGLANZ OBERFLÄCHE



HW Hochglanz Weiß



HN Hochglanz Natur

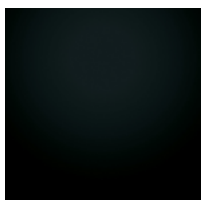

HZ Hochglanz Schwarz

METALLOBERFLÄCHE PULVERBESCHICHTET



SZ Schwarz

LACKIERTES GLAS

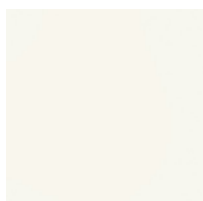

DW Opak Weiß

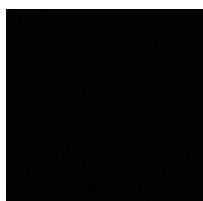

DS Opak Schwarz

Alle Furniere und lackierten Oberflächen können auch in matter Ausführung gewählt werden.