

# C-SIDE TABLE

## ÄSTHETISCH & FUNKTIONAL

Der C-Side Table vereint Funktionalität und Design. Er ist speziell in Lounge- und Kommunikationsbereichen ein unverzichtbares Element und vervollständigt die Einrichtung dieser Bereiche. Der Beistelltisch kann als Touch Down Arbeitsplatz oder als Ablagefläche für persönliche Gegenstände verwendet werden.

**Design: Christian Horner**

Der puristisch gestaltete C-Side Table ist in der Höhe von 65 cm verfügbar und hat dank des kompakten Designs eine hohe Stabilität. Die Tischplatte kann individuell konfiguriert werden. Der C-Side Table ist flexibel und lässt sich leicht anheben und umstellen.



**bene**

INSPIRIERENDE BÜROS. SEIT 1790.

## PRODUKTBESCHREIBUNG

C-SIDE TABLE – ein moderner Beistelltisch der in Lounge- und Kommunikationsbereichen vielseitig einsetzbar ist. C-Side Table überzeugt mit seinem schlichten Design und kann mit allen Bene Produktgruppen kombiniert werden.

- ❶ **Tischplatte:** 12 mm Fenix, 12 mm Compactplatte Exterior oder 13 mm Compactplatte in Melamin oder Furnier
- ❷ **Gestell:** Schwarz matt, Stahl pulverbeschichtet
- ❸ **Bodenplatte:** Schwarz matt, Stahl pulverbeschichtet

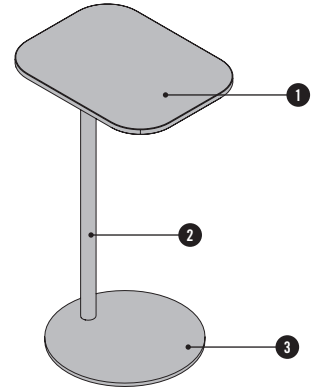

## ÜBERSICHT & DIMENSIONEN

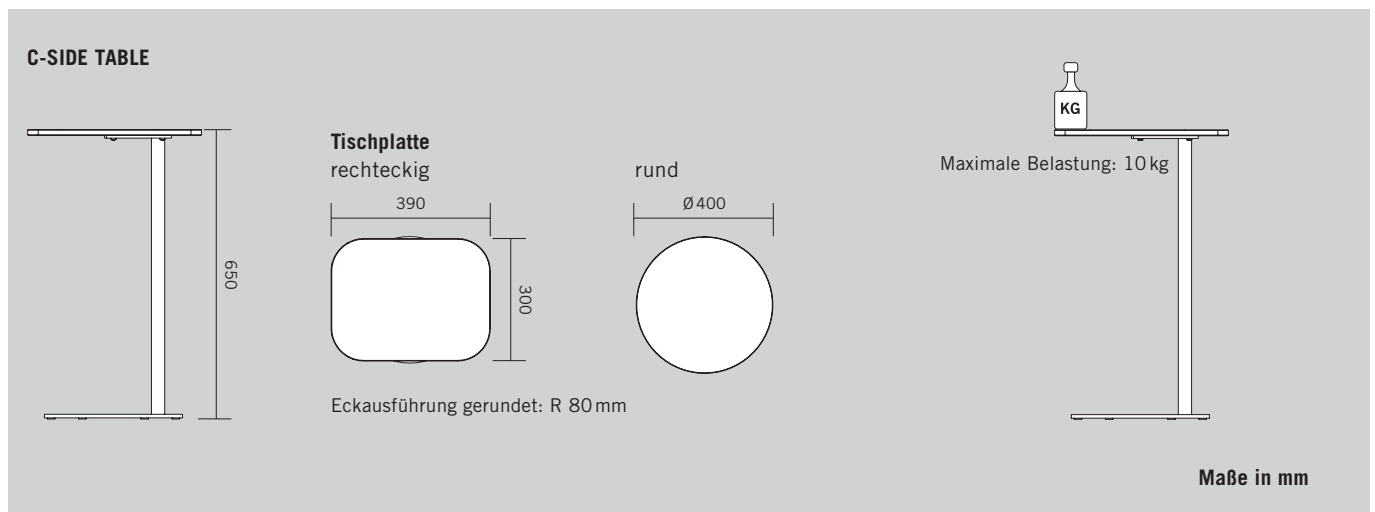

## FARBEN & MATERIALIEN

### MELAMIN

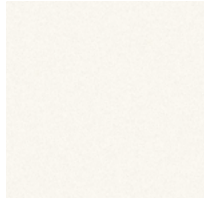

MW Weiß

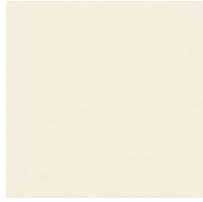

MQ Office Weiß

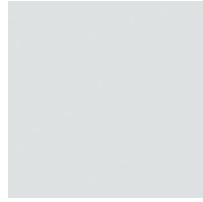

MP Platin



MS Schiefer

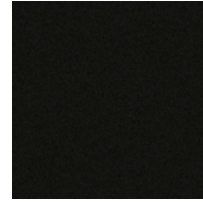

MB Basalt



TM Schlamm



MJG Jadegrün

### FURNIER

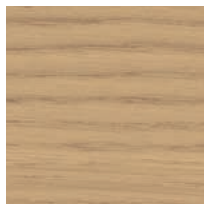

EF Eiche Natur



EY Eiche Sylt



EG Eiche Grau

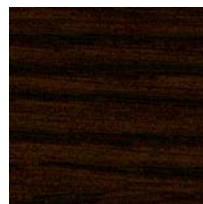

ER Eiche Amaretto



EV Eiche Vulkano



NF Amerik. Nuss



NR Nuss Siena



NB Nuss Umbra



NA Nuss Anthrazit

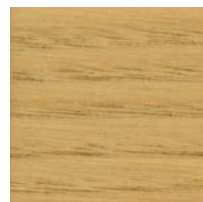

KD Kastanie Natur



KP Kastanie Braun



KQ Kastanie Grau

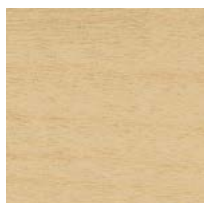

AK Kanad. Ahorn



BJ Bambus



BG Buche Grau



BU Buche Natur

Furniere auch in matter Ausführung erhältlich.

### FENIX™



Weiß

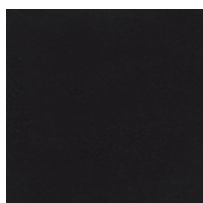

Schwarz