

# CONSULT PURE CONSULT PURE LIFT

Die elegante Verbindung von Arbeit, Ergonomie und Besprechung. Die ideale Grundlage für einen professionellen Auftritt schafft CONSULT PURE: Das großzügige Tischsystem vereint Arbeitstisch, Stauraum und Meetingbereich elegant in einem Möbel. Damit ist einerseits Platz für konzentriertes Arbeiten und andererseits Raum für informellen

Austausch, fachkundige Beratung und erfolgreiche Verhandlungen. Durch die elektrische Höhenverstellung findet man sehr einfach die optimale Körperhaltung und kann Besprechungen im Handumdrehen auch im Stehen abhalten. CONSULT PURE stiftet Identität und wirkt einladend – so fühlt sich jeder gut aufgehoben.



**bene**

INSPIRIERENDE BÜROS. SEIT 1790.

## CONSULT PURE & CONSULT PURE LIFT FAMILIE

### CONSULT PURE

**FIXE HÖHE**



CONSULT PURE

**HÖHENVERSTELLBAR**



CONSULT PURE LIFT

### CONSULT PURE LIFT 2

**HÖHENVERSTELLBAR**



CONSULT PURE LIFT 2

### LEVEL PURE (LIFT) MEETING

**FIXE HÖHE**



LEVEL PURE MEETING QUATTRO  
 EIN-/MEHRTEILIGE PLATTE



LEVEL PURE MEETING  
 EIN-/MEHRTEILIGE PLATTE



LEVEL PURE MEETING HIGH  
 EIN-/MEHRTEILIGE PLATTE

**HÖHENVERSTELLBAR**



LEVEL PURE LIFT MEETING  
 EIN-/MEHRTEILIGE PLATTE



LEVEL PURE LIFT  
 MEETING QUATTRO  
 EIN-/MEHRTEILIGE PLATTE

### LEVEL PURE LIFT 2 MEETING

**HÖHENVERSTELLBAR**



LEVEL PURE LIFT 2 MEETING  
 EIN-/MEHRTEILIGE PLATTE



LEVEL PURE LIFT 2  
 MEETING QUATTRO  
 EIN-/MEHRTEILIGE PLATTE

### DELTA PURE MEETING (LEVEL PURE MEETING)

**FIXE HÖHE**



DELTA PURE MEETING BY BENE  
 EIN-/MEHRTEILIGE PLATTE



DELTA PURE MEETING HIGH BY BENE  
 EIN-/MEHRTEILIGE PLATTE

 ELEKTRISCH HÖHENVERSTELLBAR

 RASTOMAT

 AUCH MIT RUNDER  
 SÄULENAUSFÜHRUNG ERHÄLTlich

 AUCH MIT DELTA HOLZ WANGE ERHÄLTlich

## CONSULT PURE FAMILIE

### LEVEL (LIFT)

FIXE HÖHE



LEVEL

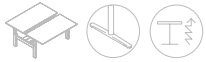

LEVEL TWIN

### LEVEL LIFT 2

HÖHENVERSTELLBAR



LEVEL LIFT



LEVEL LIFT TWIN



LEVEL LIFT PRO

HÖHENVERSTELLBAR



LEVEL LIFT 2



LEVEL LIFT 2 TWIN



LEVEL LIFT 2 PRO

### LEVEL PURE (LIFT)

FIXE HÖHE



LEVEL PURE



LEVEL PURE TWIN

### LEVEL PURE LIFT 2

HÖHENVERSTELLBAR



LEVEL PURE LIFT



LEVEL PURE LIFT TWIN

HÖHENVERSTELLBAR



LEVEL PURE LIFT 2



LEVEL PURE LIFT 2 TWIN

### DELTA (LEVEL)

FIXE HÖHE



DELTA BY BENE



DELTA HIGH BY BENE

### DELTA PURE (LEVEL PURE)

FIXE HÖHE



DELTA PURE BY BENE



DELTA PURE HIGH BY BENE

### CLASSIC (LEVEL)

FIXE HÖHE



CLASSIC

### CLASSIC PURE (LEVEL PURE)

FIXE HÖHE



CLASSIC PURE

### CLASSIC PURE LIFT 2 (LEVEL PURE LIFT 2)

FIXE HÖHE



CLASSIC PURE LIFT 2

### CLASSIC LIFT (LEVEL LIFT)

HÖHENVERSTELLBAR



CLASSIC LIFT

### CLASSIC LIFT 2 (LEVEL LIFT 2)

HÖHENVERSTELLBAR



CLASSIC LIFT 2

### CLASSIC PURE LIFT (LEVEL PURE LIFT)

HÖHENVERSTELLBAR



CLASSIC PURE LIFT

ELEKTRISCH HÖHENVERSTELLBAR

RASTOMAT

AUCH MIT RUNDER  
SÄULENAUSFÜHRUNG ERHÄLTICH

AUCH MIT DELTA HOLZ WANGE ERHÄLTICH

## PRODUKTBESCHREIBUNG

Die CONSULT PURE Familie teilt sich auf zwei Tischtypen auf.

### CONSULT PURE

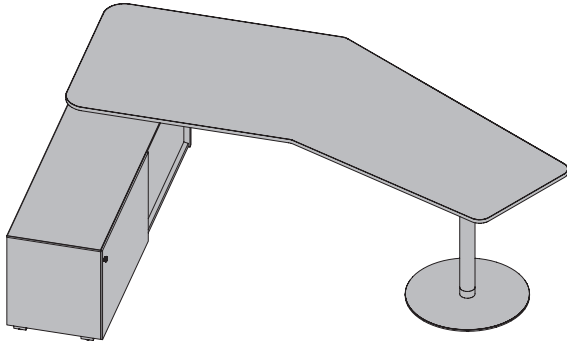

· ohne Höhenverstellung (fixe Höhe)

### CONSULT PURE LIFT

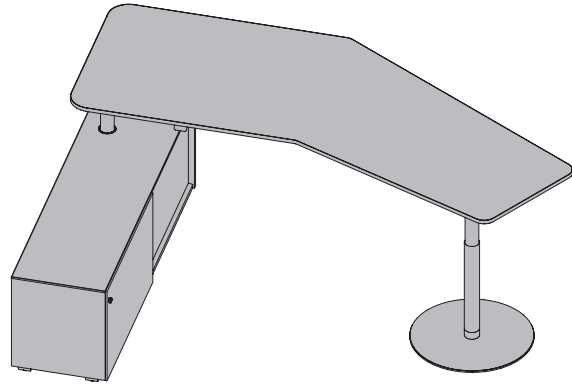

· Höhenverstellung mittels Handschalter für die Sitz- und Stehhöhe

## PRODUKTBESCHREIBUNG - CONSULT PURE

- ❶ **Tischplatte:** Es stehen 3 Plattenstärken zur Auswahl:  
 Compactplatte 13 mm, Spanplatte 19 mm oder 25 mm  
 mit 2 mm oder 3 mm Monokante
- ❷ **Säule**
- ❸ **KT Sideboard**

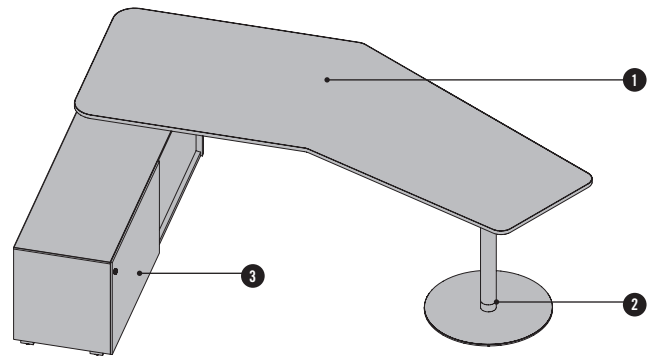

## ÜBERSICHT & DIMENSIONEN

### PLATTENFORMEN

#### Winkeltisch - W8

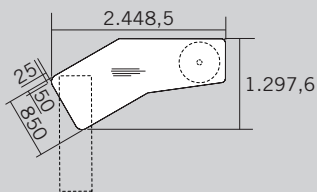

#### Winkeltisch 2-teilig - W9

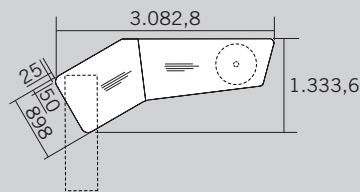

#### Winkeltisch - W10

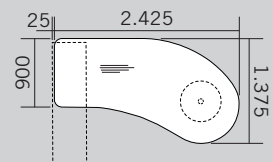

#### KT Sideboard

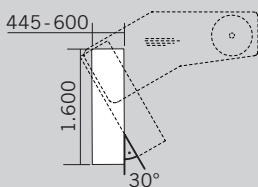

Das KT Sideboard lässt sich im 90° Winkel oder in einem Winkel von bis zu 120° ausrichten. (Verstellbereich: 30°)

### SEITENDEFINITION UND PLATTENFORMAUSRICHTUNG

#### W8, W9, W10



#### LEGENDE

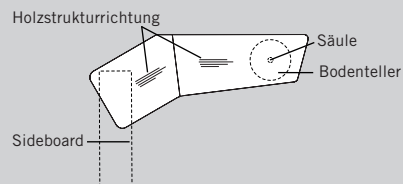

Alle abgebildeten Plattenformen in linker Ausrichtung dargestellt.

Maße in mm

## SÄULE

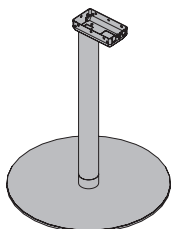

- Rundrohr Ø 70 mm
- Bodenteller Ø 570 mm
- pulverbeschichtet in WI Weiß, AL Aluminium oder SZ Schwarz
- Nivellierung: +10 mm mittels Stellfuß
- fixe Höhe von 740 mm

## PRODUKTBESCHREIBUNG - CONSULT PURE LIFT

- ❶ **Tischplatte:** Es stehen 3 Plattenstärken zur Auswahl:  
 Compactplatte 13 mm, Spanplatte 19 mm oder 25 mm  
 mit 2 mm oder 3 mm Monokante
- ❷ **Säule**
- ❸ **KT Sideboard**
- ❹ **Handschalter**

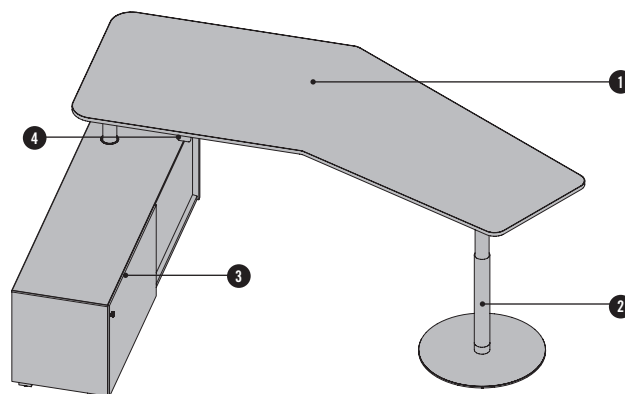

## ÜBERSICHT & DIMENSIONEN

### PLATTENFORMEN

#### Winkeltisch - W8

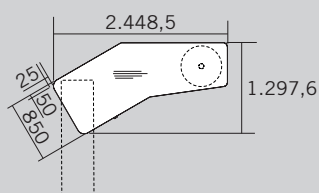

#### Winkeltisch 2-teilig - W9

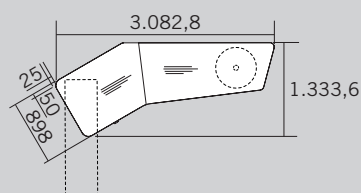

#### Winkeltisch - W10

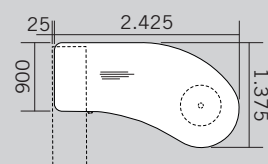

### KT Sideboard

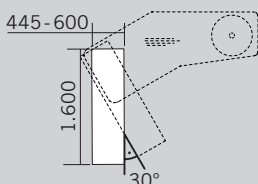

Das KT Sideboard lässt sich im 90° Winkel oder in einem Winkel von bis zu 120° ausrichten. (Verstellbereich: 30°)

### SEITENDEFINITION UND PLATTENFORMAUSRICHTUNG

#### W8, W9, W10

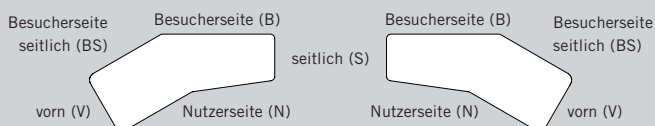

#### LEGENDE

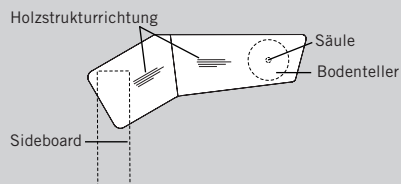

Alle abgebildeten Plattenformen in linker Ausrichtung dargestellt.

Maße in mm

## SÄULE

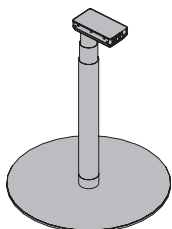

- Rundrohr Ø 70 mm
- Bodenteller Ø 570 mm
- pulverbeschichtet in WI Weiß, AL Aluminium oder SZ Schwarz
- Nivellierung: +10 mm mittels Stellfuß
- Höheneinstellbereich: 645 - 1.303 mm
- Details zum Säulentyp siehe Seite 7

## SÄULENTYP (ELEKTRISCHE HÖHENVERSTELLUNG)

Jeder elektrisch höhenverstellbare Tisch der CONSULT PURE Familie hat zwei Hubsäulen.  
Jede Hubsäule hat jeweils einen elektrischen Motor. Folgender Säulentyp kommt zum Einsatz.

### 3-TEILIGE ELEKTRISCHE TELESKOP RUNDSÄULE

- ohne sichtbare Gleiter
- 3-teilige runde Säule (DL11 PLUS) - Hublänge: 660 mm
- Hubkraft 800 N / Säule
- Basis Software-Auffahrschutz mit Handschalter EASY
- erhöhter Auffahrschutz mit Handschalter BASIC mit Sensor und PREMIUM mit Sensor
- zwei identische Säulen je Tisch
- Handschalter wird an Steuerung angeschlossen
- inklusive separater Steuerung mit integriertem Netzteil

**Maximale Belastung** 100 kg  
(Zubehör ist einzurechnen!)

#### Typ

- Netzanschluss Eingang 230V AC, 50 Hz
- Maximale Einschaltdauer 2 min Ein, 18 min Aus
- Schutzklasse II
- Geräuscentwicklung ~43 dB
- Hubgeschwindigkeit 38 mm/s

#### Richtwerte für die Leistungsaufnahme

	<b>Belastung</b>	<b>Leistungsaufnahme</b>
· Standby		0,1 Watt
· Aufwärtshub	100 kg	300 Watt

## HANDSCHALTER (ELEKTRISCHE HÖHENVERSTELLUNG)

### HÖHENVERSTELLUNG MITTELS HANDSCHALTER

Es gibt 3 verschiedene Versionen der Handschalter.

#### HANDSCHALTER EASY

**Dimension:** B: 60mm, H: 15,8mm

**Farbe:** Anthrazitgrau

**Funktionen:** Auf-/Ab-Funktion, Bedienung über Tasten

#### HANDSCHALTER BASIC MIT SENSOR

**Dimension:** B: 82 mm, H: 28,8 mm

**Farbe:** Schwarz

**Funktionen:** Auf / Ab-Funktion, intuitives Bedienelement, mit integriertem Auffahrschutzsensor

#### HANDSCHALTER PREMIUM BT MIT SENSOR

**Dimension:** B: 82 mm, H: 28,8 mm

**Farbe:** Schwarz

##### Funktionen am Handschalter:

Auf / Ab-Funktion, intuitives Bedienelement, mit integriertem Auffahrschutzsensor, grafisches Display. 4 Speicherpositionen, Ober- und Untergrenze der Tischhöhe, Funktionalität via Desk Connect™, App: einstellen der 4 Speicherpositionen, speichern der Ober- und Untergrenze der Tischhöhe und Erinnerungsfunktion am Mobiltelefon. Menüführung Deutsch oder Englisch.

Eine Fernsteuerung bzw. ein automatisches Verfahren des Tisches per Mobiltelefon ist aufgrund der Maschinenrichtlinie nicht erlaubt und daher nicht möglich!



#### Intuitive Bedienung

Die Handschalter (BASIC MIT SENSOR und PREMIUM BT MIT SENSOR) werden über eine Kippfunktion statt über Tasten bedient, damit bei der Höheneinstellung des Tisches nicht direkter Sichtkontakt zum Handschalter nötig ist.

#### HANDSCHALTERÜBERSICHT

	EASY	BASIC MIT SENSOR	PREMIUM BT MIT SENSOR
Tasten-Bedienung	•		
Paddel-Bedienung		•	•
Speicherpositionen			4
App via Bluetooth			•
Erinnerungsfunktion via Desk Connect™ App			•
Höhenbegrenzung Container-/ Regalstop			•
standard Auffahrschutz	•		
erhöhter Auffahrschutz Sensor integriert in Handschalter		•	•
grafisches Display			•

## HANDSCHALTER (ELEKTRISCHE HÖHENVERSTELLUNG)

### HANDSCHALTER POSITIONEN

Es kann zwischen überstehender oder mit Tischplatte bündiger und zwischen Nutzerseite vorne oder seitlicher Position gewählt werden.  
Der Handschalter Easy kann nur in überstehender Position gewählt werden.

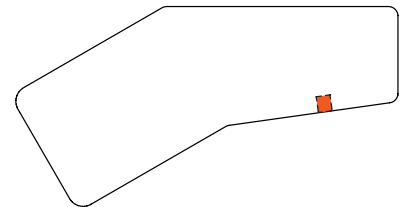
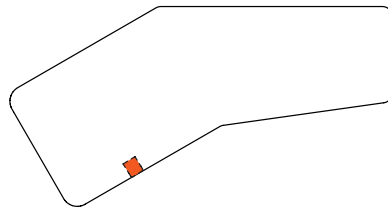
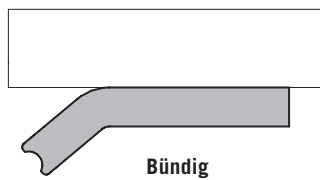
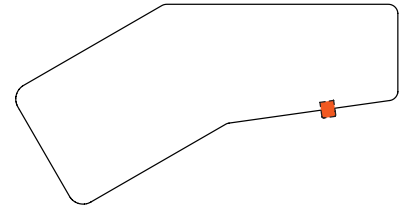
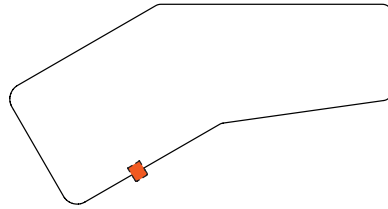
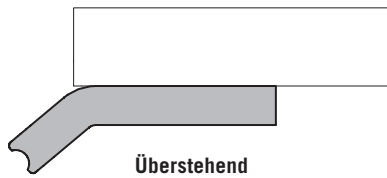

## OPTIONEN

Optionen für CONSULT PURE Familie. Folgende sind für diese Plattenformen verfügbar. Die Eigenschaften der Optionen gelten immer für eine Tischplatte.

### 1 Kabelauslassbohrung

Fixe Positionen. 1 - 3 Kabelauslassbohrungen pro Platte möglich: ecke, seitlich oder/und vorne.  
Farbe Abdeckung: SZ Schwarz, AL Aluminium farbig oder WI Weiß

W8, W9, W10

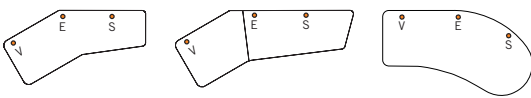

### 2 Kabelwanne-L schwenkbar

an Tischplatte geschraubt,  
Länge, besucherseitig seitlich: 469 mm,  
Länge, besucherseitig: 1.069 mm (W8), 1.269 mm (W9),  
Farben: SZ Schwarz, AL Aluminium farbig oder WI Weiß

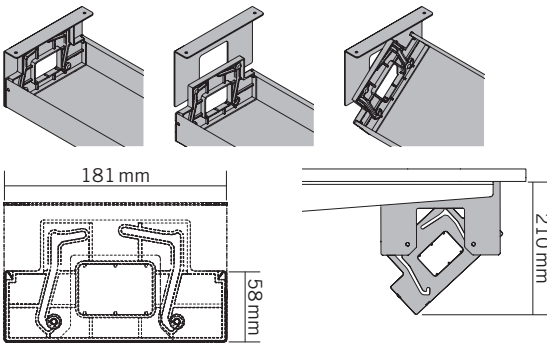

### 3 Steckerleistenhalter für Kabelwanne-L

zur Befestigung der Steckerleiste in der Kabelwanne,  
Farbe: SZ Schwarz

### 4 Kabelwanne-T klappbar

mittels Winkel an Tischplatte geschraubt,  
Länge, besucherseitig seitlich: 600 mm,  
Länge, besucherseitig: 800 mm (W8), 1.200 mm (W9),  
Farben: SZ Schwarz, AL Aluminium farbig oder WI Weiß

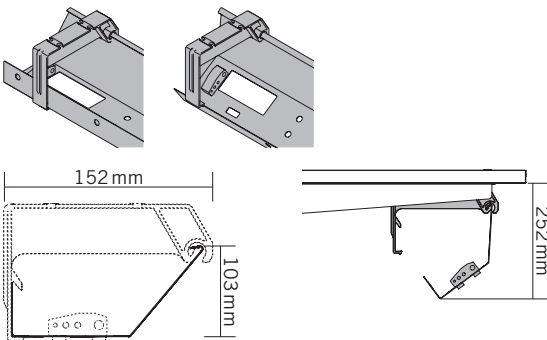

### Positionsbezeichnungen

L...links, R...rechts, BS...Besucherseite seitlich, B...Besucherseite, V...vorne, E...Ecke, S...seitlich

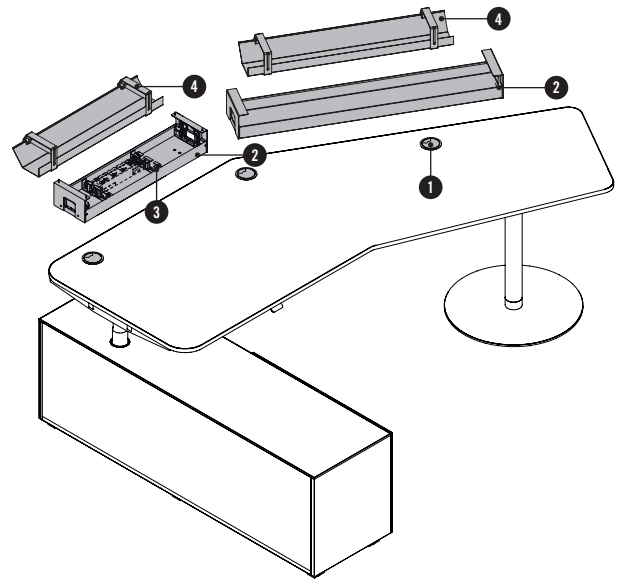

### 5 Cable Box

Die Cable Box ermöglicht den schnellen und einfachen Zugriff zur Kabelwanne. Der Kunststoffrahmen und die Metallklappe sind in weiß, schwarz oder aluminiumfarbig erhältlich.

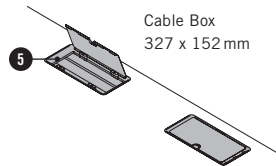

- maximal 2 Stück pro Tischplatte möglich
- Position je Plattenform fix vorgegeben

W8, W9, W10

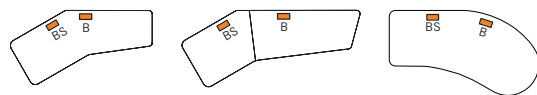

### 6 Plugbox

Die Plugbox ist bündig in die Tischplatte eingefräst und kann mit einer Steckerleiste ausgestattet werden. Die Metallklappe ist in schwarz oder aluminiumfarbig erhältlich.

- Klappe ist nur von der Nutzerseite via „Push to open“ zu öffnen
- maximal 2 Stück pro Tischplatte möglich
- Position je Plattenform fix vorgegeben

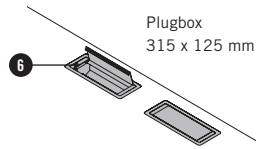

W8, W9, W10

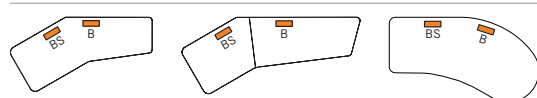

## OPTIONEN

### BFRIENDS POWER MODULE

Das bFRIENDS Power Module ist in drei Größen verfügbar - S, M und L.

Die Montage kann bei allen Tischen überall dort erfolgen wo ein Kabelauslass möglich ist. Außerdem kann auch eine bestehende Kabelauslassbohrung (Durchmesser 80mm) durch ein Power Module ersetzt werden. Nicht möglich in Kombination mit einer Schiebeplatte oder Kabelklappe.

Nähere Informationen zu den möglichen Farben und Farbkonfigurationen → Produktdatenblatt „bFRIENDS“

#### bFRIENDS Power Module Typen

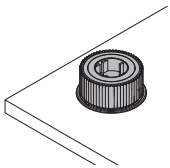

**Typ S**  
mit Steckdose oder USB-Charger (A+C)  
Ladebuchse USB-A 18W / USB-C 22W

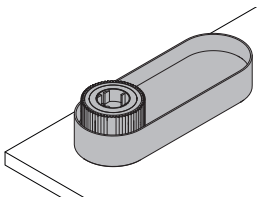

**Typ M**  
mit Steckdose oder USB-Charger (A+C)  
Ladebuchse USB-A 18W / USB-C 22W

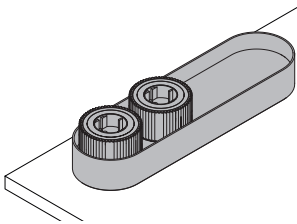

**Typ L**  
mit Steckdose und/oder USB-Charger (A+C)  
Ladebuchse USB-A 18W / USB-C 22W  
(möglich sind: 2 x Steckdose | 2 x USB |  
1 x Steckdose + 1 x USB)

#### bFRIENDS Power Module Teile/Aufbau

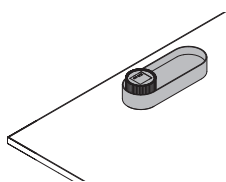
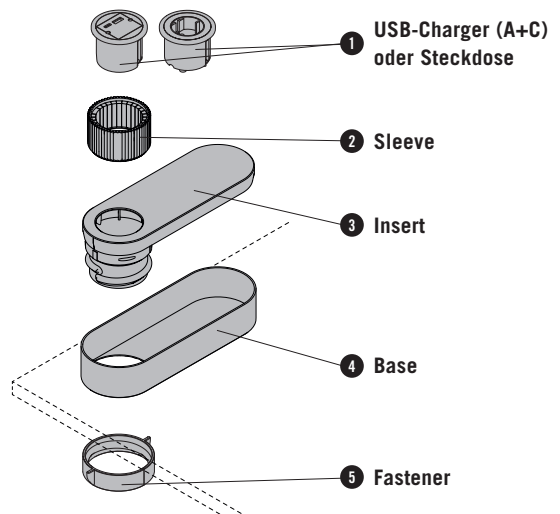

#### Mögliche Positionen der bFRIENDS Power Module

Fixe Positionen. 1 oder 2 Kabelauslassbohrungen pro Platte möglich: links/rechts/links und rechts

Nicht möglich in Kombination mit Schiebeplatte und Kabelklappe.

W8, W9, W10

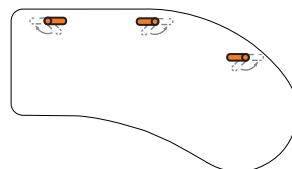
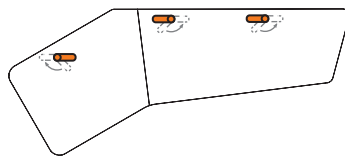
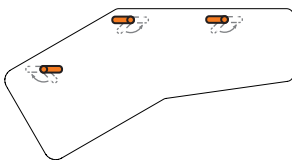

## OPTIONEN

### PLATTENÜBERSTÄNDE

Die Tischplatte kann je nach Plattenform in unterschiedlicher Orientierung um die angegebenen Maße vergrößert werden.

W8, W9, W10

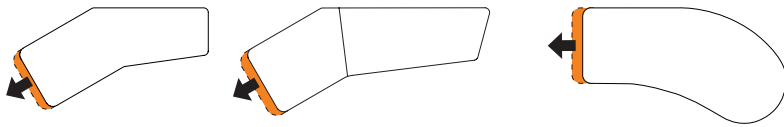

nutzerseitig: 0 - max. 175 mm

---

### KABELMANAGEMENT

Die Art des Kabelmanagements richtet sich nach der verwendeten Säulenausführung.

- **3-teilige Säule:** Bei diesen Säulen ist immer eine Steuerung erforderlich. An diese zentrale Komponente werden beide Säulen, der Handschalter, sowie die Netzzuleitung angeschlossen.

Es stehen grundsätzlich zwei Längen für die Netzzuleitung zur Verfügung in den Steckertypen A, D, F, L:

- 1.500 mm: für den Anschluss an einer Steckerleiste in der Kabelwanne
- 3.000 mm: für den direkten Anschluss an einer Steckdose im Gebäude (z.B. Bodentank)

### Steckertypen

A, F, L: gerader Stecker

D: Winkelstecker

### OPTIONAL

Kabelwanne

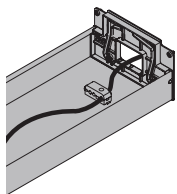

Kabelausslass

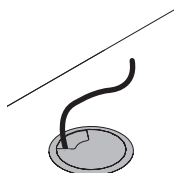

Cable Box

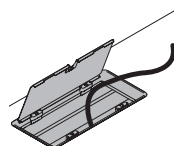

Plugbox

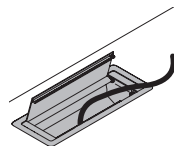

Steckerleistenhalterung

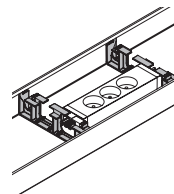

bFRIENDS Power Module

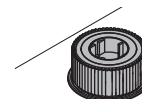

Erweitertes Kabelmanagement und technische Beschreibung → Preisliste Kabel- und Mediamanagement.

## FARBEN & MATERIALIEN

### MATERIALIEN UND OBERFLÄCHEN

Folgende Materialien und Farben sind für dieses Produkt verfügbar.

- . . . . . verfügbar
- . . . . . nicht verfügbar

	Melamin	Furnier	Fenix
<b>Tischplatte</b>			
Tischplatte Melamin	•	•	•
Tischplatte Compact	•	•	-

	WI Weiß	AL Aluminium	SZ Schwarz
<b>Säule</b>			
Säule	•	•	•

	WI Weiß, Kunststoff	AL Aluminium, Kunststoff	SZ Schwarz, Kunststoff	AL Aluminium eloxiert	SZ Schwarz pulverbeschichtet	WI Weiß pulverbeschichtet
<b>Optionen</b>						
Kabelausslass	•	•	•	-	-	-
Plugbox	-	-	-	•	•	•
Cable Box	-	-	-	•	•	•
Kabelwanne (L/T)	-	-	-	•	•	•

Enthaltene Farbdarstellungen, Einschränkungen zu Farb- und Plattenkombinationen →  
siehe Folgeseiten oder Produktdatenblatt „Farben & Materialien“

## FARBEN & MATERIALIEN

### MELAMIN

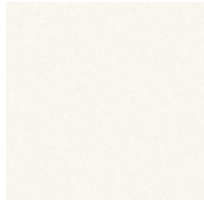

MW Weiß

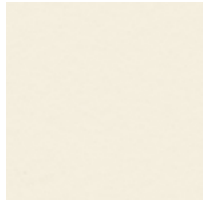

MQ Office Weiß

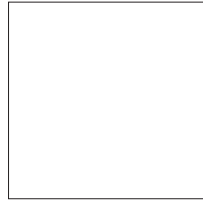

MSW Schneeweiß <sup>1,2</sup>

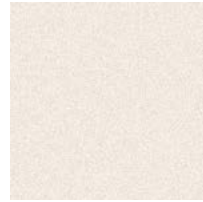

MC Canvas<sup>2</sup>

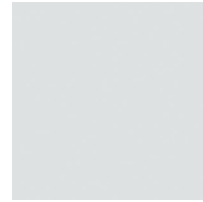

MP Platin<sup>2</sup>

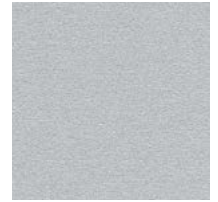

MA Aluminium<sup>2</sup>



MH Steingrau <sup>1,2</sup>

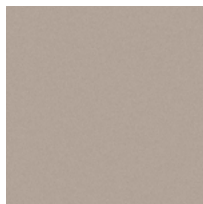

TM Schlamm <sup>1,2</sup>

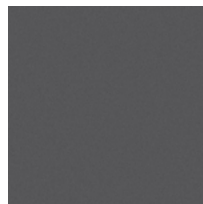

MS Schiefer<sup>2</sup>



MD Urban Grau <sup>1,2</sup>

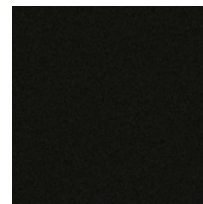

MB Basalt



MPZ Pistazie <sup>1,2</sup>

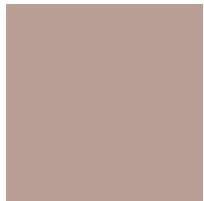

MHR Hellrosa <sup>1,2</sup>



EZ Eiche Vicenza <sup>1,2</sup>



MEK Eiche Kendal <sup>1,2</sup>



MAK Ahorn Klassik <sup>1,2</sup>



MBK Buche Klassik <sup>1,2</sup>



NG Nuss Grau <sup>1,2</sup>

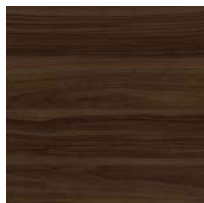

MNP Nuss Pavia <sup>1,2</sup>

<sup>1</sup> nicht für Compactplatte erhältlich

<sup>2</sup> nicht für 3 mm Kante einfarbig erhältlich

## FARBEN & MATERIALIEN

### FURNIER



EF Eiche Natur



EY Eiche Sylt



EG Eiche Grau

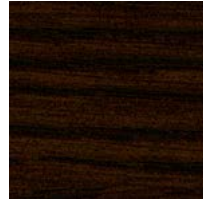

ER Eiche Amaretto



EV Eiche Vulkano



NF Amerik. Nuss



NR Nuss Siena



NB Nuss Umbra



NA Nuss Anthrazit

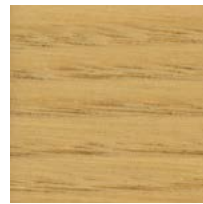

KD Kastanie Natur



KP Kastanie Braun



KQ Kastanie Grau



AK Kanad. Ahorn



BJ Bambus



BG Buche Grau

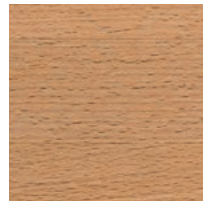

BU Buche Natur

Furniere auch in matter Ausführung erhältlich.

### FENIX™

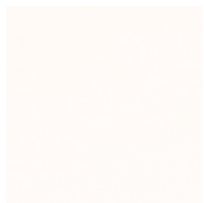

Weiß

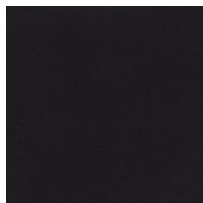

Schwarz

### METALL PULVERBESCHICHTET

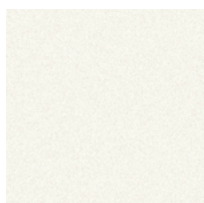

Weiß

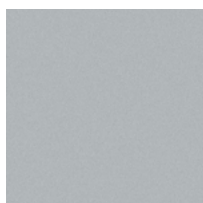

Aluminium



Schwarz