

Wilkhahn



Contas.



Contas.

Der Erfolg von Schulung, Qualifikation und Weiterbildung hängt maßgeblich davon ab, ob die Einrichtung diese Prozesse unterstützt. Wechselnde Gruppengrößen und Methoden erfordern eine variable Anpassung der Tischkonfigurationen, je nachdem, was gerade im Raum stattfinden soll. Und: Durch die Qualität der Einrichtung wird die Wertschätzung beeinflusst, die der Personal- und Unternehmensentwicklung beigemessen wird.

Bei Contas macht sich die Investition in eine intelligente, qualitätsvolle und langlebige Einrichtungslösung schnell bezahlt. Denn das bis ins Detail durchdachte Tischsystem überzeugt durch seine klare und hochwertige Gestaltung, die auch im Konferenzraum ein gute Figur macht und den hohen Stellenwert des Themas betont. Darüber hinaus bietet es interessante Kostenvorteile bei der Bewirtschaftung: Ob Einzeltische, verkettete Tischanlagen, U-Form oder Blockstellung – Contas-Tischanlagen lassen sich im Handumdrehen und werkzeugfrei an Teilnehmerzahl, Methodik und Raumform anpassen. Der patentierte Verkettungsmechanismus und die raffinierte Integration aller Funktionen sparen dabei Zeit und Geld. Das Gestell ist grundsätzlich glanzverchromt, als Oberflächen stehen Schichtstoffe und Furniere zur Wahl.





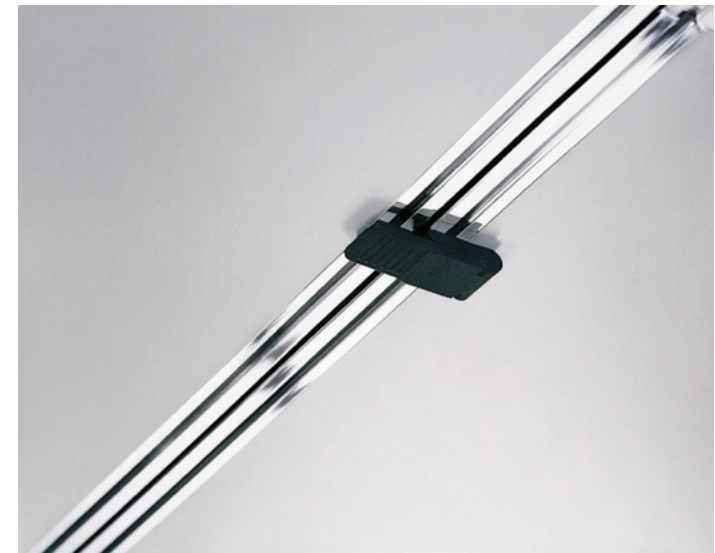

Contas. Referenzen.

Modelle 540/15. Objekt : Plenarsaal XIX der UNO, Genf, Foto : Studio PEIA.



Contas. Programm 540. Technische Einzelheiten.

Wilkhahn

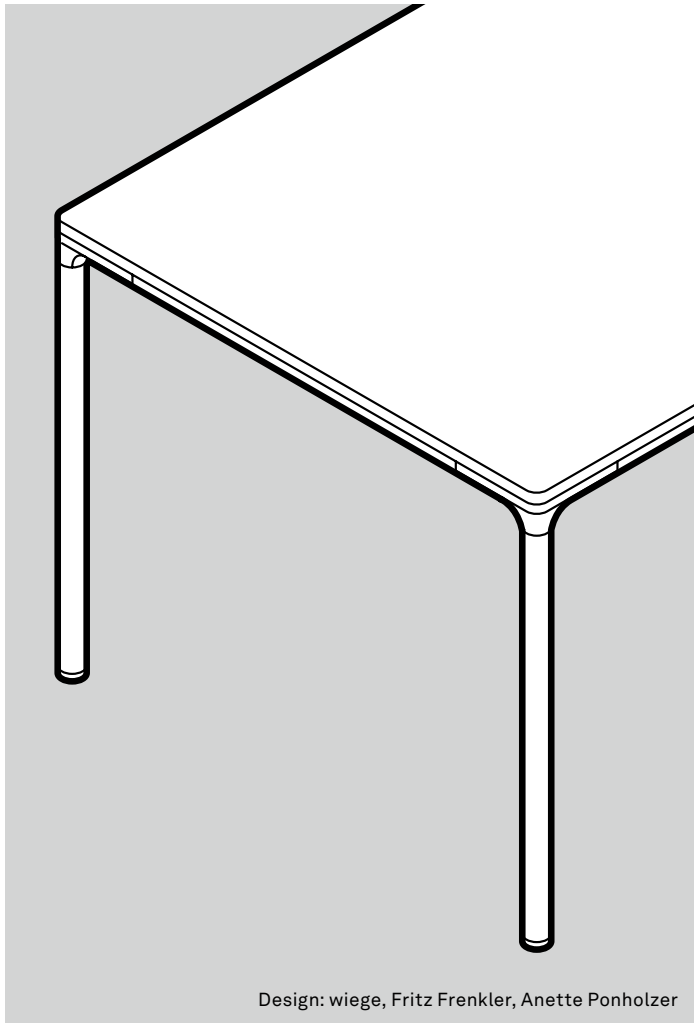

Design: wiege, Fritz Frenkler, Anette Ponholzer

Leichtes und flexibles Konferenz-Tischsystem zum Einsatz in variabel nutzbaren Konferenz-, Seminar- und Schulungsräumen. Bestehend aus Einzeltischen, wahlweise klapp- und stapelbar.

Gestell

Beine aus Rundrohr \varnothing 38 mm, glanzverchromt oder beschichtet. Stellgleiter (bei Klappptischen mit Klemmschuh) aus Polyamid in der Farbe Schwarz für weiche (Standard) und aus Polyurethan in der Farbe Schwarz für harte Böden (bei Bestellung bitte angeben). Wahlweise als stapelbare Ausführung (integrierter Stapelpuffer) mit nach innen abklappbaren Tischbeinen, die mittels in der Tischplatte eingelassener Beinraasterung arretiert werden. Beinraasterung aus Polyamid in der Farbe Schwarz. Tische optional ausgerüstet mit Tisch-Tisch-Verbindern.

Trägermaterial Tischplatte

- Spanstábchenplatte

Plattengruppe 1 – Schichtstoff

- Plattenstärke 34 mm

Variante 1

- Unidekor nach Wilkhahn-Farb- und Oberflächenmuster
- Buchenumleimer (natur geölt)



Holzkante gerade

Plattengruppe 2 – Furnier

- Plattenstärke 34 mm

Variante 1

- Eiche-, Asteiche-, Kernesche- oder Eschefurnier nach Wilkhahn-Holzfarbtonmuster
- Umleimer, weitestgehend farbgleich mit dem Furnier

Variante 2

- Nussbaum-, Räuchereiche- oder Schwarznussfurnier mit Splint nach Wilkhahn-Holzfarbtonmuster
- Umleimer, weitestgehend farbgleich mit dem Furnier



Holzkante gerade

Sichtblenden

Aluminium-Rahmen, Silber seidenmatt beschichtet, mit Gewebe in der Farbe Anthrazit bespannt. Griffe aus Polyamid in der Farbe Schwarz.

Normen

Die Contas- Tische entsprechen ANSI/BIFMAX5.5.

Technische Änderungen vorbehalten.

Contas. Programm 540. Produktausführungen.

Wilkhahn

Plattengruppen



Schichtstoff, Furniervariante 1 oder 2.

Schichtstoff. Das Material wird hergestellt, indem Cellulose- und Dekorpapierlagen sowie Harz mit Hitze und Druck verpresst werden. Dies erzeugt eine ungemein widerstandsfähige Oberfläche, die in vielen Farben gestaltet werden kann. Schichtstoff empfiehlt sich vor allem in Bereichen, in denen die Tische hohen Beanspruchungen unterliegen, z. B. durch häufiges Umbauen.

Holz furniere. Naturholz ist lebendig: in seinem visuellen Eindruck und in seiner Veränderung über die Jahre hinweg. Je nach Holzart und Helligkeit mal mehr, mal dezenter. Wer Wert auf hohe Gleichmäßigkeit legt, greift auf Beizungen oder aber auf industriell hergestelltes Furnier zurück.

Gestellausführungen

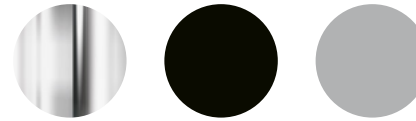

Stahlrohr glanzverchromt, schwarz oder silberseidenmatt beschichtet

Die digitalen Muster weichen von den Originaltönen ab.

 Alle Materialien und weitere Farben finden Sie in unserer Materialbibliothek.

Contas. Programm 540. Zubehör und Sonstiges.

Wilkhahn



Faszinierend und praktisch sind die stapelbaren Klappptische: Den Tisch auf die Platte legen, Tischbeine durch kurzes Drehen lösen, hochziehen, einklappen und in den integrierten Aufnahmen arretieren. Dabei werden automatisch Stapelpuffer freigelegt, die eine rutschfeste Auflage für den nächsten Tisch bieten.



246/75 Transportwagen zur Aufnahme von fünf Klappptischen 540/15 (Tischtiefe 75 cm)

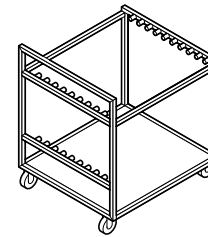

546/90 Transportwagen zur Aufnahme von fünf Klappptischen 540/25 (Tischtiefe 90 cm)

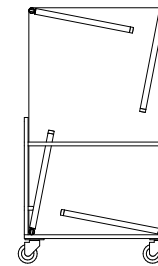
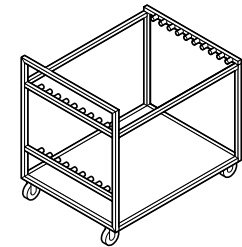

94

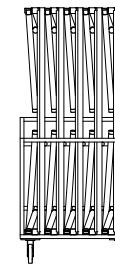

71

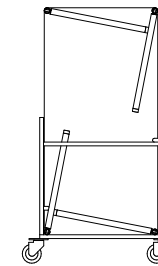

81

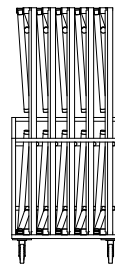

71

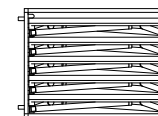

71

546/90

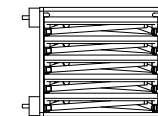

71

546/75

Contas. Programm 540. Zubehör und Sonstiges.

Wilkhahn



549/04 Sichtblende

Länge 140, H 40, für die Modelle 540/15 und 540/25

549/05 Sichtblende

Länge 170, H 40, für die Modelle 540/18 und 540/28

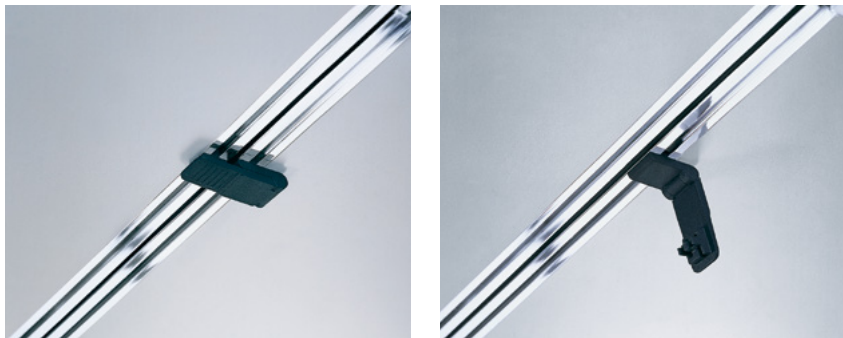
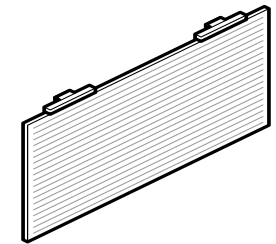

In die Rahmenprofile einsteckbare Tischverbinder ermöglichen die direkte Verketten von Einzeltischen, etwa in Blockstellung.

549/20 Tisch-Tisch Verbinder



Alle Maßangaben in cm.
Technische Änderungen vorbehalten.

Contas. Programm 540. Modelle und Maße.

Wilkhahn

540/11

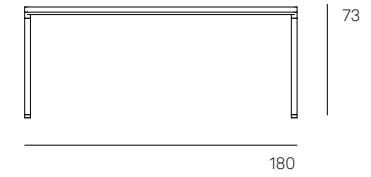
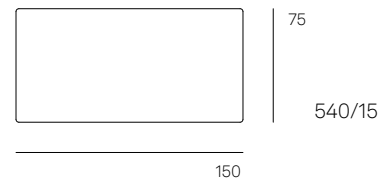
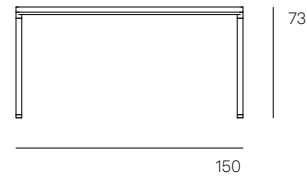
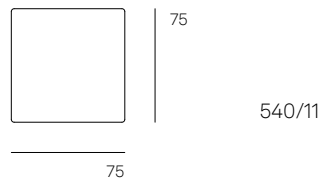
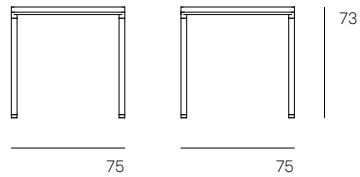
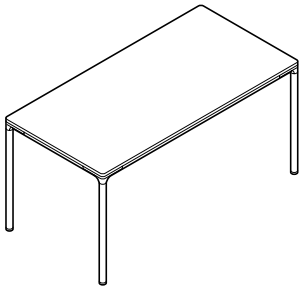

540/15

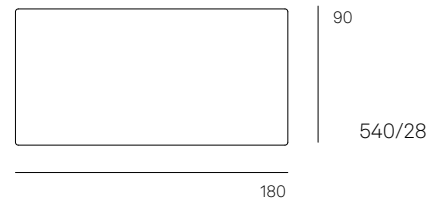
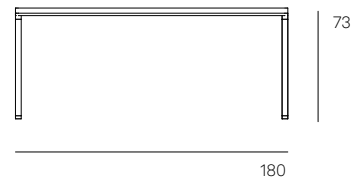
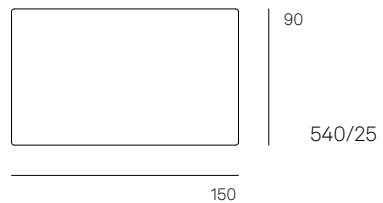
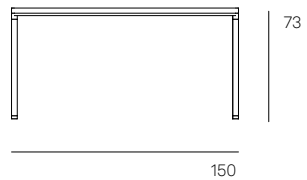
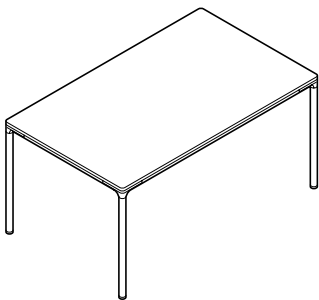

Contas. Programm 540. Auszeichnungen / Normen / Zertifikate.

Wilkhahn

Awards



Zertifikate Produkt / Normen Produkt



DIN EN 527

Zertifikate Unternehmen, Mitgliedschaften



Für weitere Informationen kontaktieren Sie uns gerne!

Wilkhahn



Wilkening + Hahne GmbH+Co.KG

Fritz-Hahne-Str. 8

31848 Bad Münder

Germany

Tel.: +49 5042 999 100

contact@wilkhahn.de

www.wilkhahn.com



Dach eines der vier Pavillons auf dem
Wilkhahn-Gelände, die vom Archi-
tekten Frei Otto entworfen wurden.
Foto: Klemens Ortmeier